

BeoSystem 4

Kære kunde

Denne vejledning beskriver den daglige brug af dit Bang & Olufsen produkt og det tilsluttede udstyr og indeholder desuden mere detaljerede beskrivelser af produktets funktioner. Du kan bl.a. finde oplysninger om indstillinger, betjening af produktet med en Bang & Olufsen fjernbetjening og opsætning af en kablet internetforbindelse. Vi forventer, at din forhandler leverer, installerer og konfigurerer produktet.

Denne vejledning opdateres jævnligt med oplysninger om f.eks. nye funktioner i softwareopdateringer. Når tv'et modtager nye funktioner, kan du læse om dem i menuen OPSÆTNING > VÆRD AT VIDE.

Se desuden yderligere oplysninger om produktet i sektionen Ofte stillede spørgsmål (FAQ) på www.bang-olufsen.dk/fag.

Alle servicespørgsmål skal i første omgang rettes til din Bang & Olufsen forhandler.

Find nærmeste forhandler på vores website ...

www.bang-olufsen.dk

Indhold – Klik på en overskrift for at gå til kapitlet

Brug fjernbetjeningen, 6

Se, hvordan du bruger fjernbetjeningen. Du kan også betjene tv'et med BeoRemote appen.

Om vejledningen, 9

Sådan bruger du den illustrerede menu og fjernbetjeningsfunktionerne.

Grundlæggende betjening, 10

Sådan navigerer du i menuerne og sætter tv'et op til brug med en anden fjernbetjening end BeoRemote One.

Opsæt systemet, 12

Se, hvordan du placerer og håndterer systemet korrekt.

Vedligeholdelse, 13

Se, hvordan du rengør og vedligeholder produktet.

Tilslutninger, 14

Se, hvordan du tilslutter tv'et og udvider opsætningen ved at tilslutte yderligere udstyr, f.eks. en set-top box, en pc eller et kamera, og dermed får flere kilder. Hvis det bliver nødvendigt, kan du nulstille til fabriksindstillingerne.

Programmer positioner, som tv'et skal dreje til, 23

Se, hvordan du forudindstiller de positioner, som motordrejestanden skal dreje til for at give dig den optimale billed- og lytteposition.

Opsæt skærm, 24

Registrer et tv eller en projektor i menuen SKÆRMOPSÆTNING.

Opsæt ekstraudstyr, 25

Se, hvordan du registrerer tilsluttet udstyr med menuen KILDELISTE og downloader PUC-tabeller, så du kan betjene udstyr, der ikke er fra Bang & Olufsen, vha. fjernbetjeningen. Du kan fjerne de PUC-tabeller, du ikke længere vil bruge.

Se tv, 27

Se tv, og åbn programoversigten. Du kan dreje tv'et til forskellige kigge- og lyttepositioner og skifte undertekster og lydindstillinger for at tilpasse tv-visningen.

Brug kanaler, grupper og lister, 31

Se, hvordan du opretter, redigerer og bruger grupper og lister, f.eks. for at tilpasse udvalget af kanaler til hvert enkelt familiemedlem. Dermed behøver ingen at løbe igennem alle kanaler for finde en bestemt. Du kan redigere og tilføje kanaler og se Pay-Per-View-kanaler, hvis de er tilgængelige.

Genindstil tv-kanaler, 34

Kanaler opdateres automatisk, men du kan om nødvendigt også opdatere dem manuelt eller geninstallere alle kanaler, f.eks. hvis du har skiftet udbyder.

Højtaleropsætning – surround sound, 36

Se, hvordan du gør tv'et til en del af et surround sound-system og får en fantastisk lydoplevelse. Vi anbefaler, at du opretter forskellige højtalergrupper for at optimere lydoplevelsen i forskellige lyttepositioner. Desuden kan du definere lydtilstande, som passer til forskellige typer programmer eller kilder.

Brug lydtilstande og højtalergrupper, 39

Se, hvordan du skifter mellem forskellige lydtilstande, f.eks. tilstanden SPIL, for at optimere lyden fra dit surround sound-system til forskellige program- og kildetyper. Skift mellem højtalergrupper for at optimere lydoplevelsen for forskellige lyttepositioner. Hver højtalergruppe er tilpasset en specifik lytteposition.

Juster lyd- og billedindstillinger, 40

Se, hvordan du foretager lyd- og billedindstillinger, f.eks. justering af basniveau eller lysstyrke, så de passer til dine præferencer, og bruger billedtilstande og -formater, så de modsvarer forskellige lydtilstande for programmer og kilder.

Kalibrer skærmens farvegengivelse, 43

Sådan optimeres skærmens farvegengivelse.

Fortsættes ...

Tilpas tv-oplevelsen, 44

Gem og gendan et billede af den aktuelle kilde-, lyd- eller billedoplevelse, så du nemt kan kalde samme kombination frem på et senere tidspunkt. Ved interne kilder kan du også gemme det aktuelle program.

Hjemmebiograf, 45

Systemet som en del af en hjemmebiograf med projektor.

Opsæt 3D-tv, 46

Se, hvordan du foretager indstillinger for aktivering af 3D-tv, så du når som helst kan få 3D-oplevelser.

Se 3D-tv, 47

Se, hvordan du aktiverer 3D og får en fængslende tv-oplevelse. Vælg tilstand efter signalet fra udbyderen.

Vis to kilder samtidig, 49

Se, hvordan du ser to kilder samtidig, f.eks. kan du se en anden kilde, mens en film er afbrudt af en reklameblok og holde øje med, hvornår filmen genoptages.

Tekst-tv, 50

Se, hvordan du gemmer dine foretrukne tekst-tv-sider som MEMO-sider, så du når som helst kan åbne dem hurtigt.

Betjen ekstraudstyr, 52

Betjen tilsluttet udstyr, f.eks. set-top boxe, dvd-afspillere o.l., med din Bang & Olufsen fjernbetjening, som giver dig mulighed for at betjene alle kilder i opsætningen med samme fjernbetjening.

WebMedia, 53

Se, hvordan du navigerer på websites og i apps ved hjælp af WebMedia. Med WebMedia kan du bruge internetfunktioner på tv'et og dermed gøre det nemt at dele internetindhold med familien i dagligstuen.

Spotify, Deezer og YouTube, 55

Se, hvordan du får adgang til Spotify, Deezer og YouTube via apps og dermed kan nyde al slags musik og tv-indhold efter eget valg.

Mediecenter, 56

Se, hvordan du bladrer i billeder og afspiller musikfiler på tv'et. Nyd indholdet i ro og mag på en lagerenhed i dagligstuen sammen med vennerne. Du kan også streame indhold fra en computer eller smartphone.

Automatisk sluk, 59

Se, hvordan du får tv'et til at slukke automatisk, f.eks. hvis du ønsker at falde i søvn til musik fra en bestemt kilde i din opsætning, eller hvis du ønsker, at tv'et skal slukke, når et program er slut.

Strømindstillinger, 60

Se, hvordan du foretager indstillinger for strømforbrug og automatisk standby, så tv'ets opstartstid reduceres.

Adgangskontrol, 61

Se, hvordan du opretter en adgangskode for at forhindre andre i at redigere kanalindstillinger og se bestemte kanaler. Du kan f.eks. begrænse børns adgang til kanaler, der har indhold præget af vold og forbrydelser.

Pinkodesystemet, 62

Se, hvordan du bruger pinkodesystemet til at spærre tv'et for personer, der ikke kender pinkoden, f.eks. hvis det er blevet stjålet og dermed er frakoblet lysnettet i et givet tidsrum.

Software- og serviceopdateringer, 63

Se, hvordan du foretager softwareopdateringer og finder softwareoplysninger til tv'et eller hele Bang & Olufsen systemet, så det altid er opdateret med de nyeste funktioner.

Fortsættes ...

Digitalt tekst-tv og HbbTV, 64

Se, hvordan du aktiverer eller deaktiverer digitalt tekst-tv ifm. MHEG-brug. Denne funktion er nyttig for visse lande eller CA-moduler og aktiverer applikationer for kanaler. Du kan også aktivere HbbTV, en onlinetjeneste med ekstrafunktioner, herunder konkurrencer eller sociale netværk, som tilbydes af en udbyder.

Netværksindstillinger, 65

Se, hvordan du konfigurerer et netværk og får vist netværksoplysninger. Med en netværksforbindelse kan du få adgang til forskellige kilder såsom webmedier og drage fordel af softwareopdateringer, HbbTV og andre funktioner.

Fordel lyd med Network Link, 67

Se, hvordan du foretager linktilslutninger og integrerer tv'et med et andet produkt, så du kan fordele lyd til andre rum i huset og dermed udvide mulighederne med dit Bang & Olufsen system.

Tilslut og betjen et musiksystem, 69

Se, hvordan du slutter et musiksystem til tv'et og betjener et integreret system, så det afspiller musik fra dit musiksystem på tv'et eller sender lyden fra tv'et til musiksystemet.

To tv'er med Network Link tilslutning, 71

Se, hvordan du slutter et andet tv til dit tv, så du kan dele lyden mellem to tv'er og f.eks. lytte til en musik- eller videokilde på et tv i et andet rum.

Betjen to tv'er med én fjernbetjening, 73

Se, hvordan du skifter mellem to tv'er og betjener begge med samme Bang & Olufsen fjernbetjening.

HDMI Matrix, 74

Se, hvordan du foretager indstillinger i menuen HDMI MATRIX, hvis du har tilsluttet en HDMI Matrix, og får mulighed for at tilslutte et væld af eksterne kilder til flere tv'er og betjene disse kilder enkeltvis på hvert tv eller samtidig i flere rum.

Brug fjernbetjeningen

Denne vejledning beskriver betjening med BeoRemote One. [Se side 8 og 11](#) for oplysninger om at bruge en anden Bang & Olufsen fjernbetjening.

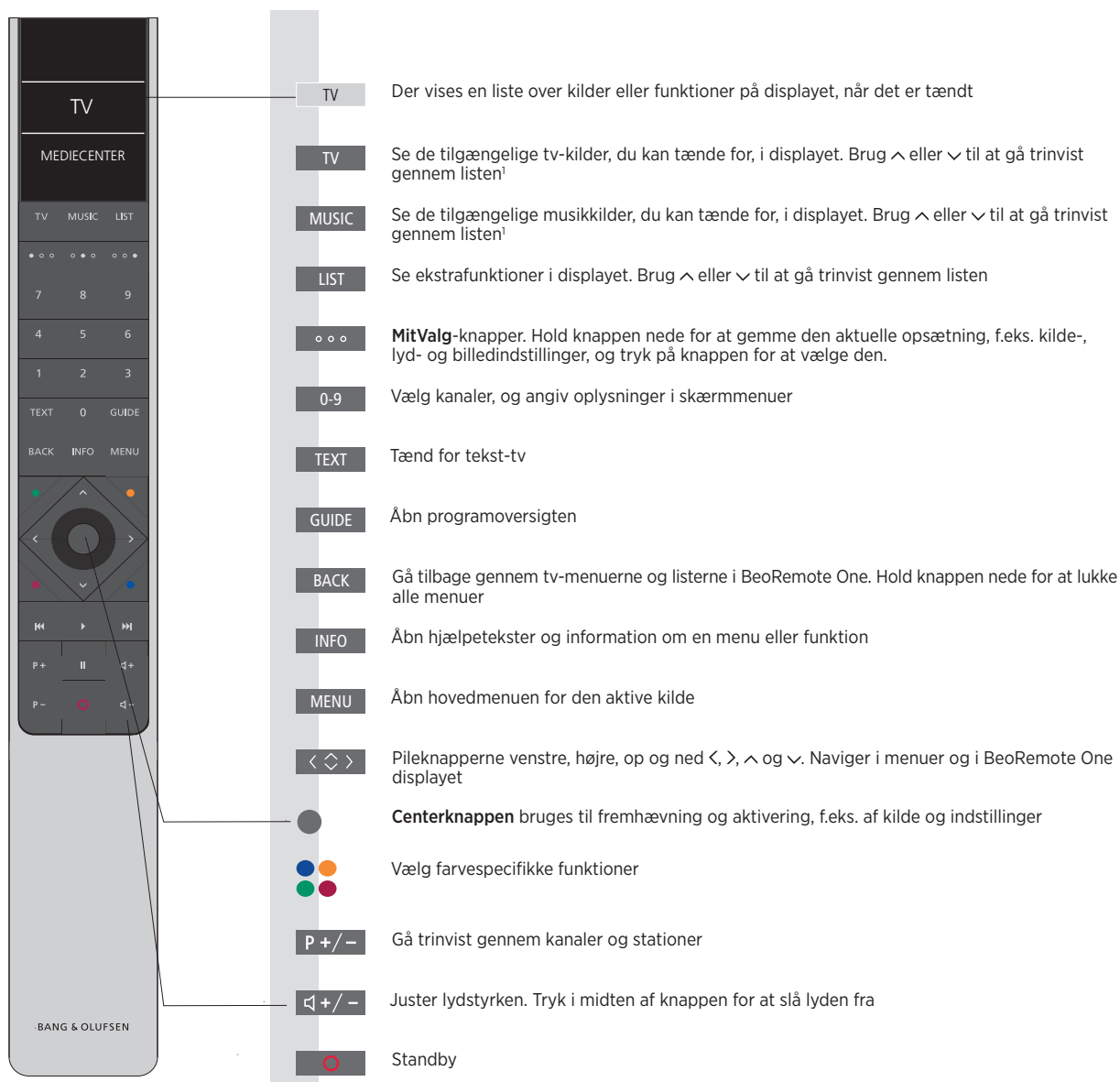

¹ Visse kilder i displayet kan omkonfigureres under opsætningen. Se mere på [side 25](#).

Se generelle oplysninger om brug af fjernbetjeningen i den medfølgende vejledning.

Visse lande og CA-moduler kræver aktivering af digitalt-tekst-tv/MHEG. Derfor gælder der visse forskelle for BeoRemote One. Når der ikke vises en menu på skærmen, skal du muligvis trykke på **MENU**, før du trykker på en farvet knap. Se mere på [side 64](#).

BeoRemote app



Enheden og fjernsynet skal være på samme netværk for at kunne bruge BeoRemote appen.

Du kan betjene fjernsynet med BeoRemote appen på en smartphone eller iOS-tablet, og den er især nyttig til navigering på websider eller i applikationer, der bruger [WebMedia](#).¹ Fjernsynet og enheden skal være på samme netværk, og TÆND VED LAN-SIGNAL skal være indstillet til TIL. Se tv-menuen SPARETILSTAND. Det gør det muligt at tænde for fjernsynet fra standby. Bemærk, at strømforbruget i standby øges en smule.

BeoRemote appen kan integreres med dit fjernsyn. Den understøtter imidlertid ikke alle funktioner i BeoRemote One.

Bemærk, at førstegangsopsætningen skal foretages med BeoRemote One. BeoRemote appen kræver, at fjernsynet er sat op i et netværk.

¹*BeoRemote appen understøtter smartphones med den seneste iOS-version eller Android (version 4.0 eller nyere) og tablets med iOS (den seneste version).*

Konvertering af Beo4 til BeoRemote One

Hvis du vil betjene dit produkt med Beo4, hjælper nedenstående konvertering dig med at finde ud af, hvilke knapper på BeoRemote One svarer til knapperne på Beo4.

Knapper på BeoRemote One står med blåt. De knapper, som har nøjagtig samme funktion eller navn på både Beo4 og BeoRemote One, står med lysegråt.

Bemærk, at *MitValg*-knapperne ikke er tilgængelige på Beo4.

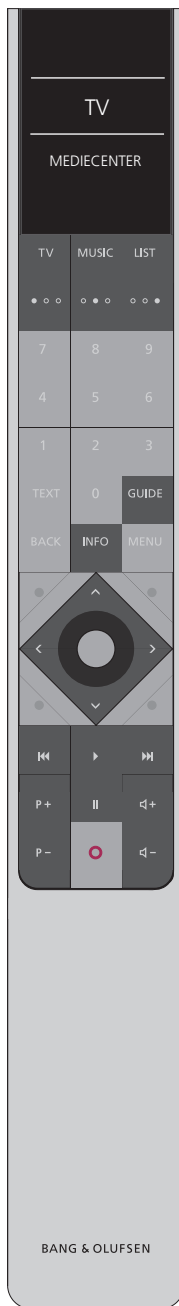

TV: Tryk på **TV**, **DTV**, **DVD** eller **V.MEM.** på Beo4. Tryk på **LIST**, og find andre tv-kilder, f.eks. **V.AUX.** og **HOMEMEDIA.**

MUSIC: Tryk på **RADIO**, **CD** eller **A.MEM.** på Beo4. Tryk på **LIST**, og find andre musikkilder, f.eks. **SPOTIFY** og **A.AUX.**

LIST: Tryk på **LIST** på Beo4 for at finde øvrige tv-/musikkilder, f.eks. **HOMEMEDIA.**

GUIDE: Tryk på den **grønne** knap på Beo4.

INFO: Tryk på den **blå** knap på Beo4.

Pileknapperne <, >, ^ og v: Tryk på navigationsknappen på Beo4.

⏮ og ⏭: Tryk på ⏮ eller ⏭ for at søge tilbage eller fremad på Beo4.

P +/P -: Tryk på ▲ og ▼ på Beo4.

▶: Tryk på **PLAY** på Beo4.

⏪ +/⏩: Tryk på ^ eller v på Beo4.



Om vejledningen

Kort vejledning og onlinevejledning

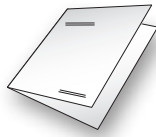

Sammen med tv'et har du modtaget en trykt kort vejledning, som introducerer dig til tv'et.



I den aktuelle onlinevejledning kan du samtidig få mere dybtgående information om tv'et og dets mange muligheder og funktioner.

Naviger i menuer



Eksempel på menunavigation.

Menuhierarkiet illustrerer stien til en menu, hvor man kan foretage indstillinger. Tryk på **MENU** på fjernbetjeningen, og brug pileknappen **∨** og **centerknappen** til at vælge og åbne menuen.

Hvis knappen **INFO** på fjernbetjeningen er tilgængelig, kan du også trykke på denne for at åbne en række hjælpetekster.

Fjernbetjening



Eksempel på betjening med BeoRemote One.

Navigation via fjernbetjeningen vises de steder, hvor den er relevant.

- En mørkegrå knap angiver en fysisk trykknop.
- En lysegrå displaytekst angiver en tekst på BeoRemote One displayet. Tryk på **LIST**, **TV** eller **MUSIC** på BeoRemote One for at åbne den. Derefter vises teksten i BeoRemote One displayet. Teksterne under **LIST**, **TV** og **MUSIC** omdøbes, og det er muligt at skjule tekster, du ikke har brug for, og at få vist dem, du har brug for. Se vejledningen til BeoRemote One for at få yderligere oplysninger.

- **Centerknappen** er illustreret med symbolet ●, som anvendes i betjeningssekvenser, hvor du skal trykke på **centerknappen**.

Grundlæggende betjening

Naviger i menuerne

Du kan navigere i menuer og vælge indstillinger ved hjælp af fjernbetjeningen. Hvis du trykker på **MENU**, åbnes hovedmenuen, inkl. en menuoverlay for den aktive kilde.

Denne vejledning beskriver betjening med BeoRemote One.

Display og menuer ...

Vælg kilde og indstillinger

Åbn tv-kilderne i displayet på BeoRemote One, og vælg den tv-kilde, der skal tændes



Åbn hovedmenuen



Naviger i menuer ...

Når en menu vises på skærmen, kan du flytte mellem valgmulighederne, få vist indstillinger eller angive data.

Fremhæv en menu, eller ændr en indstilling



Angiv data



Åbn en undermenu, eller gem en indstilling



Vælg en valgmulighed



Tryk for at gå tilbage gennem de forrige menuer, eller hold nede for at lukke menuen.



Eksempel på kanalliste. Valget skal foretages vha. centerknappen.

Gå trinvist gennem menusider ...

Nogle menuer fylder mere end tv-skærmen. Det angives med et halvt menupunkt nederst eller øverst på skærmen. Tryk på **^** for nemt at gå fra toppen til bunden af listen.

Gå trinvist gennem sider



Rul gennem menupunkter



Fortsættes ...

Vælg kilde ...

Du kan åbne en kilde ved at trykke på knappen **TV** eller **MUSIC** og vælge kilden i fjernbetjeningens display, eller du kan vælge kilden i tv-menuen.

Åbn hovedmenuen



Vælg KILDELISTE



Vælg en kilde



Åbn hjælpetekster ...

Du kan åbne hjælpetekster med forklaringer af muligheder og funktioner, de er tilgængelige i menuer og undermenuer.¹ Generelle muligheder og funktioner forklares desuden i menuen **VÆRD AT VIDE**.²

Åbn hovedmenuen



Åbn menuen OPSÆTNING



Fremhæv en valgmulighed



Få vist eller skjul hjælpetekster



¹ For nogle sprog findes hjælpeteksterne kun på engelsk.

² Menuen **VÆRD AT VIDE** åbnes fra menuen **OPSÆTNING**. Du kan læse om grundlæggende funktioner. Når tv'et modtager software-opdateringer (kræver internetforbindelse) forklares nye funktioner her.

Brug en anden fjernbetjening

Du kan sætte tv'et op til betjening med Beo4, Beo5 eller Beo6 i menuen **FJERNBETJENING**. Bemærk, at de generelle funktioner, som er beskrevet i tv-vejledningen, f.eks. **MitValg**, kun kan bruges med BeoRemote One.

Hvis tv'et er indstillet til at bruges sammen med en anden fjernbetjening end BeoRemote One, kan betjeningen være anderledes end beskrevet i denne vejledning.

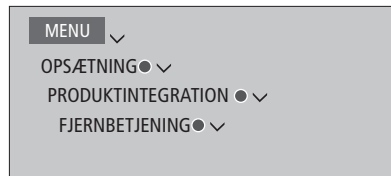

Sæt systemet op

Følg retningslinjerne for placering og tilslutning, der er beskrevet på denne og de følgende sider. Følg instruktionerne på skærmen, første gang du tænder for systemet.

Sørg for, at der er plads nok rundt om skærmen og systemet til at sikre tilstrækkelig ventilation. Hvis tv'et bliver overophedet (standbyindikatoren blinker, og der vises en advarselsmeddelelse på skærmen), skal det sættes på standby, så det kan køle af. Det må ikke slukkes. Du kan ikke bruge tv'et, mens det køler af.

Hvis du har tilsluttet en projektor, skal du slukke systemet efter førstegangsopsætningen og derefter tænde det igen, før indstillingerne opdateres.

Monter profilcoveret

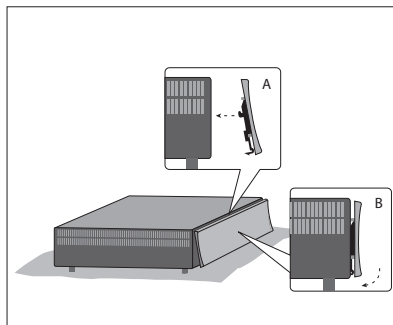

Monter det vedlagte profilcover på produktfronten.

- Sæt profilcoverets kroge fast i systemets to huller som vist på illustrationen, og tryk ind nederst på coveret, til det klikker fast.

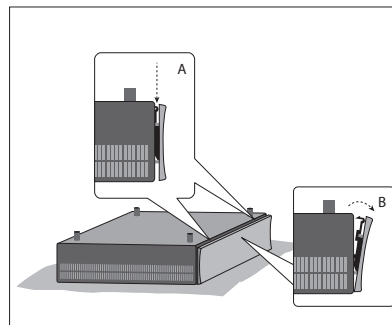

- For at fjerne profilcoveret igen skal du vende systemet på hovedet, trykke ned på de to kliklåse som vist på illustrationen og fjerne coveret ved at trække i siden tættest på kliklåsene.

Vægbeslag og rack

Systemet kan stå for sig eller monteres på det vedlagte vægbeslag (se den vedlagte vejledning om vægbeslaget).

Systemet kan også monteres på det vedlagte 19"-rack i forskellige vinkler (se den vedlagte rack-vejledning).

Vedligeholdelse

Almindelig vedligeholdelse, såsom rengøring af tv'et, er brugerens ansvar.

Kabinet og betjeningspanel

Tør støv af overfladerne med en tør, blød klud. Pletter og snavs kan fjernes med en fugtig, blød klud og en opløsning af vand og et mildt rengøringsmiddel, f.eks. opvaskemiddel.

Brug aldrig sprit eller andre opløsningsmidler til rengøring af systemet!

Tilslutninger

I systemets tilslutningspanel kan du både tilslutte indgangskabler og forskelligt ekstraudstyr, f.eks. tv, projektor, videoafspiller eller et musiksystem fra Bang & Olufsen.

Udstyr, du tilslutter i disse stik, kan registreres i menuen KILDELISTE, når du trykker på den **røde** knap. Hvis udstyret ikke findes i KILDELISTE, skal du først trykke på den **grønne** knap for at føje det til din KILDELISTE. Se mere på [side 25](#).

Husk at tage stikket ud af stikkontakten, inden du slutter udstyr til systemet. Dette er ikke nødvendigt, hvis du vil tilslutte en kilde via stikket HDMI IN eller USB.

Afhængigt af den type udstyr, du slutter til systemet, kan du få brug for forskellige kabler og eventuelt også adaptere. Disse kabler og adaptere kan fås hos din Bang & Olufsen forhandler.

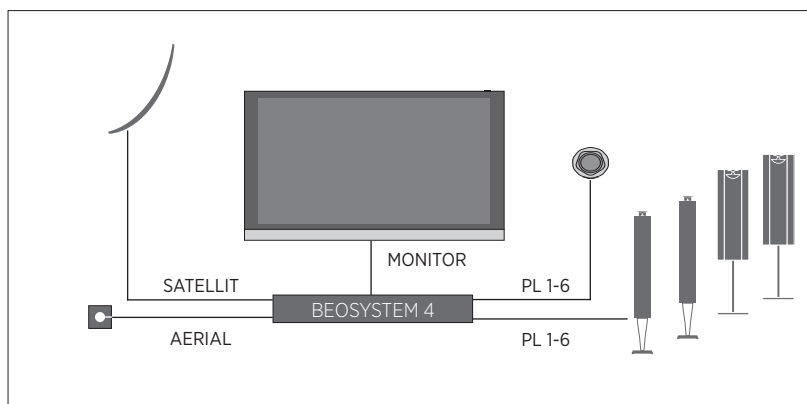

Højtalere

Brug Bang & Olufsen BeoLab højttalere. Kabler kan fås hos din Bang & Olufsen forhandler.

Udstyr med HDMI™-udgang

Udstyr med HDMI-udgang, såsom en set-top box, kan tilsluttes et tilgængeligt HDMI IN-stik i systemet. [Se side 25](#) for yderligere oplysninger om opsætning af tilsluttet udstyr.

Du kan vælge en konfigureret kilde med den konfigurerede kildeknap eller i menuen KILDELISTE. Hvis tv'et registrerer en ukonfigureret kilde, får du tre valgmuligheder. Du kan lade være med at gøre noget, få vist kilden eller konfigurere den.

Tilsluttet udstyr kan betjenes med dets egen fjernbetjening. Alternativt kan du downloade en PUC-tabel (Peripheral Unit Controller), hvis den er tilgængelig, så du kan bruge en Bang & Olufsen fjernbetjening. [Se side 52](#)

Hvis du vil nulstille tv'et til standardindstillingerne, skal du åbne menuen REGIONALE INDSTILLINGER og vælge et andet land. Du bliver bedt om at bekræfte nulstillingen. Alle indstillinger slettes, og du skal foretage førstegangsopsætningen igen ved at følge instruktionerne på skærmen.

Tilslutningspanel

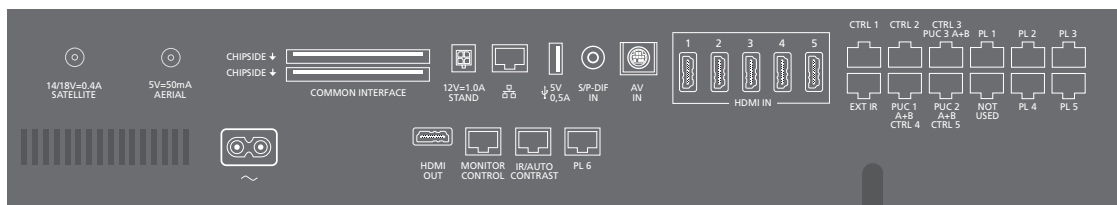

Udstyr, som du slutter permanent til tilslutningspanelet, skal registreres i menuen KILDELISTE. Tryk på den **grønne** knap og derefter en gang for hver kilde på den **røde** knap. Hvis en kilde allerede er konfigureret, kan du nøjes med at fremhæve den i KILDELISTE og trykke på den **røde** knap. Se mere på [side 25](#).

Vi anbefaler, at du slutter systemet til internettet for at kunne modtage softwareopdateringer og downloade PUC-tabeller (Peripheral Unit Controller). Med PUC-tabeller kan du betjene tilsluttede produkter, der ikke er fra Bang & Olufsen, med Bang & Olufsen fjernbetjeningen.

Forbind stikket - i tilslutningspanelet på dit system med en stikkontakt. Systemet står på standby og er klar til brug.

Den medfølgende netledning og stikket på den er specielt designet til dette produkt. Stikket må ikke ændres, og hvis netledningen bliver beskadiget, skal du købe en ny hos din Bang & Olufsen forhandler.

~ Strømforsyning

Tilslutning til lysnettet.

PL 1-6 (Power Link)

Til tilslutning af eksterne højttalere i en surround sound-opstilling. Afhængigt af tv'et kan den indbyggede centerhøjttaler tilsluttes via et Power Link stik, f.eks. PL 6.

MONITOR CONTROL

Til tilslutning af et tv fra Bang & Olufsen.

PUC 1-3 A+B

Til IR-kontrolsignaler til eksternt udstyr tilsluttet et HDMI IN-, HDMI OUT- eller AV IN-stik. Dermed kan du betjene tilsluttet udstyr, der ikke er fra Bang & Olufsen, med Bang & Olufsen fjernbetjeningen.

CTRL 1

Til fremtidig brug.

CTRL 2

Til styring af en ekstern HDMI-omskifter (opsætning med to skærme).

EXT. IR

Til tilslutning af en sekundær ekstern IR-modtager.

HDMI IN (1-5)

Med HDMI (High Definition Multimedia Interface) kan du oprette forbindelse til mange forskellige tv-kilder, f.eks. set-top boxe, multimedieafspillere, Blu-ray-afspillere eller en pc.

AV IN

Til tilslutning af analogt videoudstyr.

S/P-DIF IN

Digital lydindgang til f.eks. en pc.

USB (→)

Til tilslutning af en USB-enhed så du kan bladre i digitale billeder samt video- og musikfiler.

🌐 Ethernet

Til internetforbindelse. Til softwareopdateringer, adgang til WebMedia og download af PUC-tabeller.

Kontroller, at kabelforbindelsen mellem produktet og routeren ikke kommer ud af bygningen for at undgå kontakt med højspænding.

Fortsættes ...

>> Tilslutninger

STAND

Til tilslutning af en motordrejestand.

AERIAL (5 V = 50 mA)

Antenneindgangsstik til ekstern antenne/
kabel-tv-net eller et analogt signal.

SATELLIT

Antenneindgangsstik til et digitalt satellitsignal.
Afhængigt af dine tunerindstillinger har du
muligvis et satellitstik.

2 × PCMCIA (CA-modul)

Til isætning af et-modul og kort, der giver
adgang til kodede digitale kanaler. Kontakt
din Bang & Olufsen forhandler for at få
yderligere oplysninger om kompatible kort-
og modul kombinationer.

HDMI OUT

Til tilslutning af tv-skærm, projektor eller
HDMI-omskifter.

IR / AUTO CONTRAST

Til tilslutning af en primær ekstern IR-
modtager, der gør det muligt at fjernbetjene
et tv eller en projektor. Auto Contrast er kun
tilgængelig med et Bang & Olufsen tv.

NOT USED

Ikke i brug.

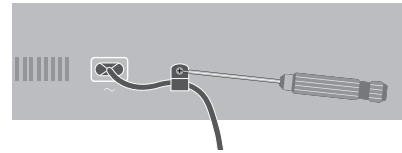

*Fastgør netledningen med vedlagte
kabelbeslag og skrue af sikkerhedshensyn.*

Hjemmebiograf og home automation-system

Med et home automation-system kan du styre forskellige eksterne elementer, f.eks. belysning, gardiner og projektorlærredets eller tv'ets bevægelse. Opsætningen kan styres med BeoRemote One, hvis du har downloadet den nødvendige PUC-tabel. Få yderligere oplysninger om home automation og download af PUC-tabeller på [side 45 og 25](#), eller kontakt forhandleren.

Hvis du har tilsluttet en projektor eller et tv, kan det være nødvendigt at synkronisere billede og lyd. Se yderligere oplysninger om menuen LYDJUSTERING og lydforsinkelse på [side 40](#).

Du kan integrere dit system i et home automation-system og dermed styre en grundlæggende opsætning i form af belysning og gardiner via stikkene CTRL 4-5. Avancerede opsætninger eller brug af BeoLink appen kræver en Bang & Olufsen Master Link Gateway. Kontakt din forhandler for yderligere oplysninger om Master Link Gateway.

Tryk på CINEMA TIL og CINEMA FRA på BeoRemote One for at skifte mellem tv- og hjemmebiograftilstand. Disse valgmuligheder skal først tilføjes LIST. Se vejledningen til BeoRemote One for oplysninger om, hvordan du tilføjer funktioner.

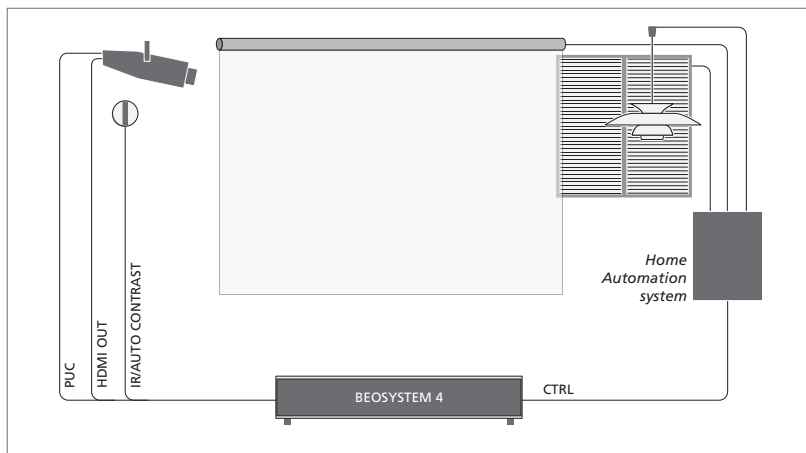

Hjemmebiografopsætning med projektor.

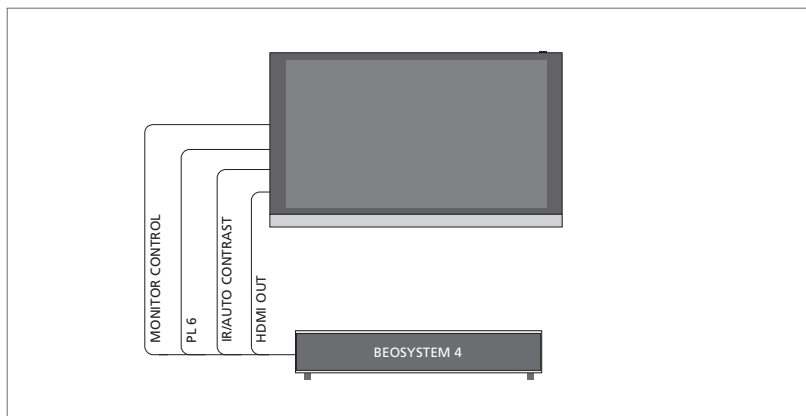

Hjemmebiografopsætning med Bang & Olufsen tv. Auto Contrast fås kun til Bang & Olufsen skærme.

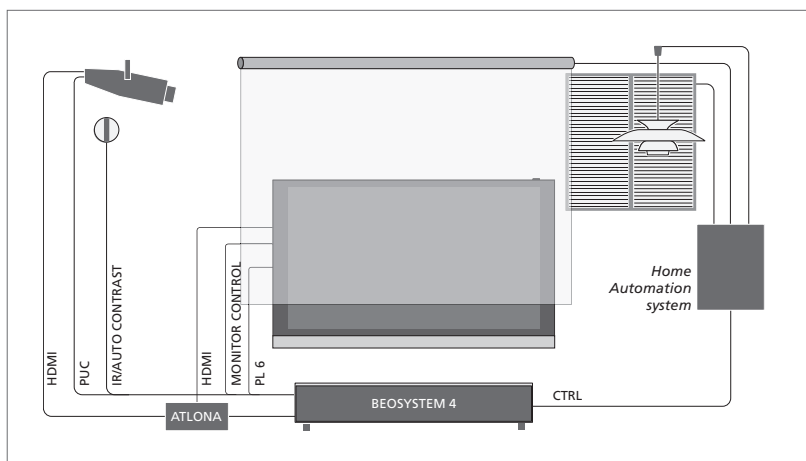

Eksempel på opsætning med to skærme. Dette kræver en Atlona-omsifter.

Tilslut digitale kilder

Tilslut eksterne HDMI-kilder, såsom en set-top box, computer eller spillekonsol. Alt udstyr, der er tilsluttet tv'et, kan konfigureres. [Se side 25.](#)

Afhængigt af det udstyr, du slutter til systemet, kan du få brug for forskellige kabler og eventuelt også adaptere. Hvis du har flere end to typer udstyr, der kræver PUC-stik, skal du købe et ekstra PUC-kabel. Disse kabler og adaptere kan fås hos din Bang & Olufsen forhandler.

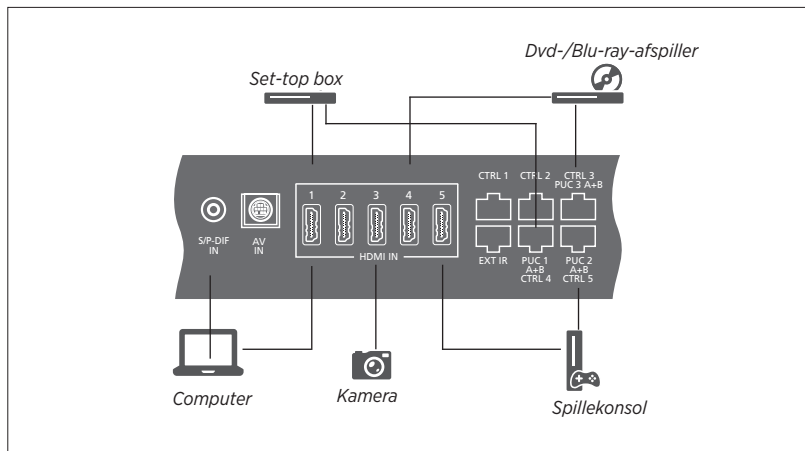

Eksempel på tilsluttede digitale kilder.

Tilslut en set-top box

- > Sæt kablet i det korrekte stik på set-top boxen.
- > Sæt kablet i et HDMI IN-stik på systemet.
- > For at gøre det muligt at fjernbetjene set-top boxen vha. Bang & Olufsen fjernbetjeningen, skal du slutte en IR-sender til et af PUC-stikkene og forbinde den med set-top boxens IR-modtager. [Se side 20 for at få yderligere oplysninger om IR-sendere.](#)
- > Følg instruktionerne på skærmen for at konfigurere kilden.

Tilslut en dvd-/Blu-ray-afspiller

- > Sæt kablet i det tilsvarende stik på dvd-/Blu-ray-afspilleren.
- > Sæt kablet i et HDMI IN-stik på systemet.
- > For at gøre det muligt at fjernbetjene dvd-/Blu-ray-afspilleren vha. Bang & Olufsen fjernbetjeningen, skal du slutte en IR-sender til et af PUC-stikkene og forbinde den med dvd-/Blu-ray-afspillerens IR-modtager. [Se side 20 for at få yderligere oplysninger om IR-sendere.](#)
- > Følg instruktionerne på skærmen for at konfigurere kilden.

Tilslut en spillekonsol

- > Sæt kablet i det tilsvarende stik på spillekonsollen.
- > Før kablet til et HDMI IN-stik på systemet.
- > For at gøre det muligt at fjernbetjene spillekonsollen vha. Bang & Olufsen fjernbetjeningen skal du slutte en IR-sender til et af PUC-stikkene og forbinde den med spillekonsollens IR-modtager. [Se side 20 for at få yderligere oplysninger om IR-sendere.](#)
- > Følg instruktionerne på skærmen for at konfigurere kilden.¹

Tilslut et kamera

- > Sæt kablet i det tilsvarende stik på kameraet.
- > Før kablet til et HDMI IN-stik på systemet.
- > Følg instruktionerne på skærmen for at konfigurere kilden.

¹ Når du vælger SPILLEKONSOL som kilde, vælges billedindstillingen SPIL som standardindstilling. Du kan ændre indstillingen midlertidigt i menuen BILLEDE. [Se side 41.](#)

Tilslut en computer

Før du tilslutter en computer, skal du tage stikket til systemet, computeren og alt tilsluttet udstyr ud af stikkontakten.

Tilslut en computer

- > Brug den tilsvarende type kabel, og slut den ene ende til DVI- eller HDMI-udgangsstikket på computeren og den anden ende til HDMI IN-stikket på systemet.
- > Hvis du bruger DVI-udgangsstikket på computeren, skal du ved hjælp af det korrekte kabel tilslutte den digitale lydudgang på computeren til S/P-DIF IN-stikket på tv'et for at få lyd fra computeren i de højttalere, der er tilsluttet tv'et.
- > Sæt igen stikkene fra tv'et, computeren og alt tilsluttet udstyr i stikkontakten, og tænd for strømmen. Husk, at computeren skal være tilsluttet en jordforbundet stikkontakt som angivet i computerens opsætningsvejledning.

[Se side 20 for yderligere oplysninger om IR-sendere.](#)

Tilslut en analog kilde

Du kan kun tilslutte én analog kilde, såsom en spillekonsol. [Se på side 25](#), hvordan du konfigurerer udstyr, der er tilsluttet systemet.

Tag alle stik til alle tilsluttede systemer ud af stikkontakten, før du tilslutter yderligere udstyr.

Tilslut en analog kilde

- > Sæt kablet i det tilsvarende stik på det produkt, du ønsker at tilslutte.
- > Før kablet til stikket AV IN-stik på systemet.
- > Sæt igen stikkene fra systemet og alt tilsluttet udstyr i stikkontakten, og tænd for strømmen.
- > Gør det muligt at fjernbetjene den analoge kilde ved at tilslutte en IR-sender til et af PUC-stikkene og forbinde den til den analoge kildes IR-modtager. [Se side 20 for at få yderligere oplysninger om IR-sendere.](#)
- > Følg instruktionerne på skærmen for at konfigurere kilden.

Forskellige typer adaptere, og muligvis kabler, er nødvendige. Disse kabler og adaptere kan fås hos din Bang & Olufsen forhandler.

IR-sendere

For at betjene produkter fra andre producenter end Bang & Olufsen med en BeoRemote One fjernbetjening eller BeoRemote appen skal du slutte en Bang & Olufsen IR-sender til det produkt, som ikke er fra Bang & Olufsen og derefter slutte den til et af stikkene mærket PUC på tilslutningspanelet. Monter IR-senderen i nærheden af IR-modtageren på det tilsluttede udstyr for at sikre optimal fjernbetjening. Før IR-modtageren tilsluttes, skal du kontrollere, at du kan navigere i produktets menuer på skærmen vha. BeoRemote One fjernbetjeningen eller BeoRemote appen.

Når du sætter senderen op til et PUC-stik i menuen KILDELISTE, foretages indstillingerne for IR-senderen automatisk. Det er dog muligt at foretage en manuel opsætning, hvis der kræves alternative indstillinger.

Kontakt din Bang & Olufsen forhandler, hvis du har brug for et ekstra PUC-kabel.

Du kan finde oplysninger om download af PUC-tabeller (Peripheral Unit Controller) til set-top boxe på [side 25](#).

Smart Card til digitale kanaler

Kontakt programudbyderen, hvis du ønsker at se kodede kanaler. Programudbyderen registrerer dig som autoriseret seer, hvilket normalt forudsætter betaling, og derefter får du et Smart Card og et CA-modul. Bemærk, at disse kun er gyldige til én programudbyder og derfor kun fungerer med bestemte kanaler.

CA-modulet er en kortlæser til et Smart Card, som afkoder de kodede signaler, programudbyderen udsender. Det er kun ukodede (dvs. gratis) digitale kanaler, der kan modtages uden Smart Cards og CA-moduler.

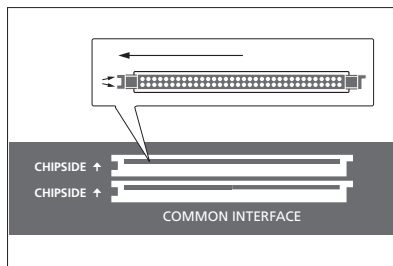

Kontakt din Bang & Olufsen forhandler for at få oplysninger om kompatible CA-moduler.

Smart Card'et skal blive i CA-modulerne, medmindre programudbyderen beder dig om at fjerne det. Dette er vigtigt i tilfælde af, at programudbyderen ønsker at sende ny information til Smart Card'et.

Sæt forsigtigt Smart Card'et i CA-modulet. Et CA-modul har én hævet kant på den ene side og to hævede kanter på den anden. Hvis systemet ikke har signal, skal du kontrollere, at Smart Card'et og CA-modulet er sat rigtigt i.

Smart Cards og CA-moduler kan også give adgang til særlige menuer, der ikke beskrives her. Hvis det er tilfældet, skal du følge anvisningerne fra programudbyderen.

Fortsættes ...

Aktiver CA-modulerne

Brug menuen CA-MODULER til at aktivere eller deaktivere CA-modulerne for modtagelse via antenne, kabel eller satellit. I nogle lande kan det være en fordel at deaktivere CA-modulet for modtagelse via satellit for at optimere kvaliteten fra et terrestrisk CA-modul.

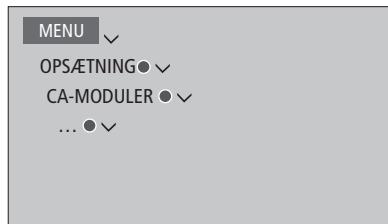

Du kan også få adgang til CA-modulerne via hovedmenuen, når tv-tuneren er valgt som aktuel kilde.

Slut højttalere til systemet

Du kan slutte op til 12 kablede højttalere og subwoofere til tv'et vha. Power Link kabler.

Tag alle stik til alle tilsluttede systemer ud af stikkontakten, før du tilslutter yderligere udstyr.

Afhængigt af den type højttaler, du slutter til tv'et, kan du få brug for forskellige kabler og eventuelt også adaptere. Disse kabler og adaptere kan fås hos din Bang & Olufsen forhandler.

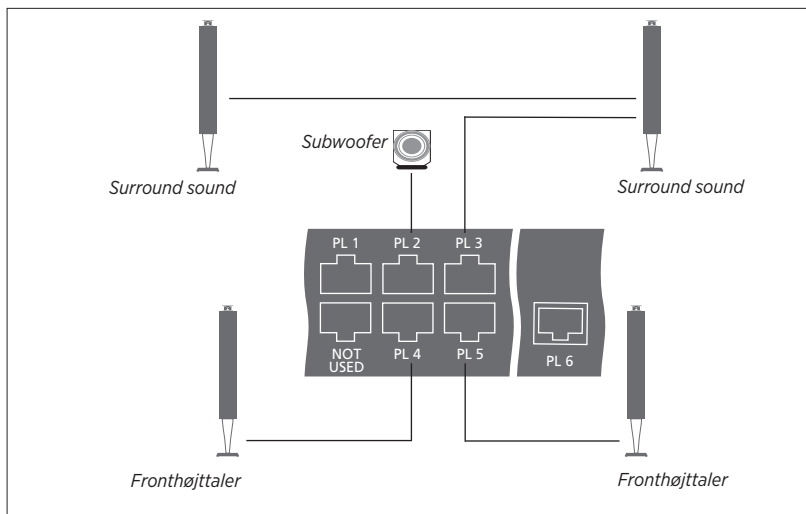

Eksempel på højttaleroopsætning.

Tilslut højttalere

- > Sæt et Power Link kabel i det tilsvarende stik på de højttalere, du ønsker at slutte til tv'et.¹
- > Før kablerne til ledige stik mærket PL 1-6 på systemet.
- > Slut et Power Link kabel til de korrekte stik på en subwoofer.
- > Før kablet til et ledigt stik mærket PL 1-6 på systemet.
- > Slut igen tv'et og alle tilsluttede højttalere til lysnettet.

Hvis du ønsker at tilslutte to højttalere til samme Power Link stik på systemet, og det ikke er muligt at sløjfe kablet mellem højttalerne, er det nødvendigt med en ekstra splitter. Kontakt din Bang & Olufsen forhandler for at få yderligere oplysninger.

¹Husk at indstille omskifteren for venstre og højre position på højttalerne, efter om højttaleren er placeret til venstre eller til højre i forhold til lyttepositionen.

Programmer positioner, som tv'et skal dreje til

Hvis Bang & Olufsen tv'et er udstyret med en motoriseret gulvstand (ekstraudstyr), kan du dreje det med fjernbetjeningen.

Desuden kan du indstille det til automatisk at dreje til din foretrukne siddeplads, når du tænder for det. Tv'et kan også dreje til en anden position, når du f.eks. lytter til en tilsluttet radio, og dreje til standbyposition, når du slukker for det. Du kan også indstille andre standpositioner til andre lyttepositioner eller siddepladser.

Forudindstil standpositioner

Hvis dit Bang & Olufsen tv er udstyret med en motoriseret gulvstand, skal du vælge én position for videotilstand, én for audiotilstand og én for standby. Du kan også forudindstille standpositioner efter eget valg, f.eks. når du sidder og læser i en lænestol eller sidder ved spisebordet.

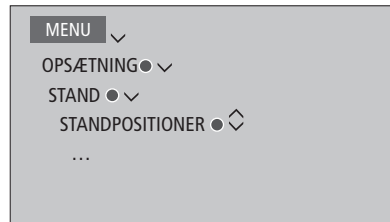

Åbn menuen STANDPOSITIONER for at gemme, navngive eller slette en standposition.

Hvis du vil gemme den aktuelle standposition i et tomt standpositionsfelt, skal du blot trykke på centerknappen, når du har valgt feltet. Derefter kan du navngive standpositionen.

Du kan ikke omdøbe eller slette standpositionerne STANDBY, VIDEO og LYD. Du kan heller ikke navngive felter, hvor der ikke er indstillet nogen standpositioner. Tomme felter er vist med <...>. På nogle sprog skal du vælge mellem forudindstillede navne.

Kalibrer den motorstyrede drejebævegelse

Hvis din opsætning omfatter en motoriseret gulvstand, vil du under førstegangsopsætningen blive bedt om at kalibrere drejebævegelsens yderpositioner. For gulvstanden gøres dette ved at indtaste afstanden fra stand til væg, og derefter følge vejledningen på skærmen. Tv'ets motoriserede drejebævegelse fungerer ikke, før kalibreringsprocessen er gennemført. Hvis tv'et senere flyttes, f.eks. til et hjørne, kan det være nødvendigt at kalibrere drejebævegelsen igen.

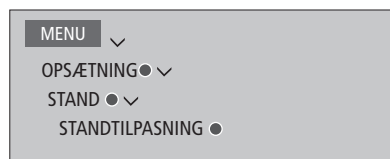

Afhængigt af din opsætning kan du åbne en menu med standpositioner.

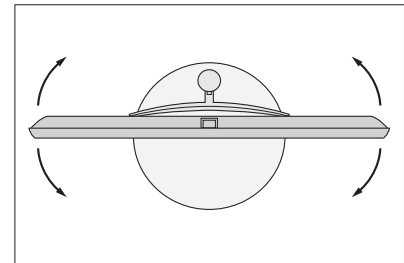

Kalibreringsprocessen gør det muligt for dig at indstille det maksimale antal grader, som tv'et kan dreje til venstre og højre.

Opsæt skærm

Hvis du har sluttet et tv eller en projektor til systemet, kan du konfigurere skærmen eller projektoren i menuen SKÆRMOPSÆTNING, medmindre enheden registreres automatisk.

Registrer tv eller projektor

Når du registrerer tv'et eller projektoren, der er sluttet til systemet, kan du betjene det via BeoRemote One.

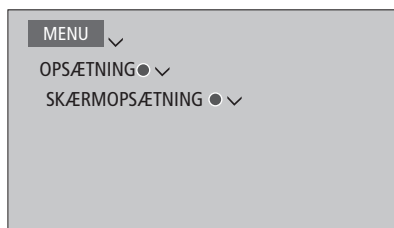

Hvis tv'et eller projektoren registreres automatisk, viser menuen SKÆRMOPSÆTNING dens navn. Hvis tv'et eller projektoren ikke registreres automatisk, skal du manuelt vælge skærmtypen, der skal konfigureres. Brug pileknapperne til at skifte mellem listen med navne på tv'er og projektorer. Følg instruktionerne på skærmen for at konfigurere den.

Download en PUC-tabel

Hvis navnet på tv'et eller projektoren ikke findes på listen, skal du vælge DOWNLOAD MERE. Følg vejledningen på skærmen for at downloade en PUC-tabel, hvis en sådan er tilgængelig. Tv'et skal have forbindelse til internettet.

Hvis systemets tv eller projektor ikke står på den downloadede liste, findes der ingen styringsløsning i øjeblikket, og du skal i stedet vælge IKKE-UNDERSTØTTET SKÆRM eller IKKE-UNDERSTØTTET PROJEKTOR. Det er ikke muligt at betjene tv'et eller projektoren via BeoRemote One, og alle billedparametre er indstillet neutrale værdier. Du kan kontakte din Bang & Olufsen forhandler og forhøre dig, om der kommer en PUC-tabel til en ikke-understøttet kilde.

Du kan søge vha. latinske bogstaver og tal. Titler med ikke-latinske bogstaver kan findes ved at søge på den del af titlen, der indeholder latinske bogstaver. Du kan også gennemse listen for at finde den pågældende PUC-tabel.

Opsæt ekstraudstyr

Hvis du slutter ekstra videoudstyr til systemet, kan du sætte det op via menuen KILDELISTE. Find kilden, og tryk på den **røde** knap.¹

Når systemet er tændt, og du tilslutter ekstraudstyr via HDMI IN-stikket, registrerer systemet automatisk den ukonfigurerede kilde. En meddelelse vises på skærmen, og du kan nu følge instruktionerne på skærmen for at konfigurere kilden.

Kilder har visse standardindstillinger, såsom for lyd og billede, der passer til almindelig brug. Du kan ændre disse indstillinger, hvis du vil. Vælg kilden, tryk på den **røde** knap, og vælg menuen **AVANCEREDE INDSTILLINGER**.¹ Her kan du også indstille en højttalergruppe til at blive aktiveret, når du vælger kilden.

¹ Hvis kilden ikke findes i menuen KILDELISTE, er den ikke i brug, og du skal trykke på den **grønne** for at åbne den komplette kildeliste.

Hvad er tilsluttet?

Når du registrerer det udstyr, der er sluttet til systemet, kan du betjene det via BeoRemote One.

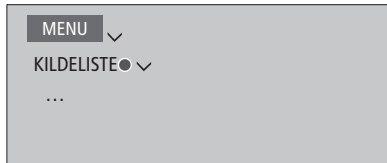

Fremhæv en kilde, og tryk på den **røde** knap for at sætte kilden op.¹ Her kan du også navngive kilden.² Du kan også sætte en kilde op til at blive aktiveret direkte fra standby vha. knappen **TV** eller **MUSIC** på BeoRemote One. Du kan nu betjene kilden.

² Se vejledningen til BeoRemote One for oplysninger om navngivning af kilder via displayet på BeoRemote One.

Download eller fjern PUC-tabeller

Hvis du har forbindelse til internettet, kan du downloade PUC-tabeller (Peripheral Unit Controller), som gør det muligt at betjene tilsluttet udstyr, f.eks. en set-top box, via BeoRemote One.

PUC-tabeller fås til mange andre produkter af andre mærkater, f.eks. projektorer, dvd-afspillere, set-top boxe og spillekonsoller. Listen over PUC-tabeller på internettet opdateres og udvides regelmæssigt.

Download en PUC-tabel

Under konfigurationen bliver du spurgt, om du vil kunne styre det tilsluttede udstyr med BeoRemote One. Følg vejledningen på skærmen for at downloade en PUC-tabel, hvis en sådan er tilgængelig. Tv'et skal have forbindelse til internettet.

Hvis det tilsluttede udstyr ikke står på downloadlisten, findes der ingen betjeningssløsning i øjeblikket, og du skal i stedet vælge **KILDE UNDERSTØTTES IKKE**. Det er således ikke muligt at betjene udstyret med BeoRemote One. Du kan kontakte din Bang & Olufsen forhandler og forhøre dig, om der kommer en PUC-tabel til en ikke-understøttet kilde.

Fortsættes ...

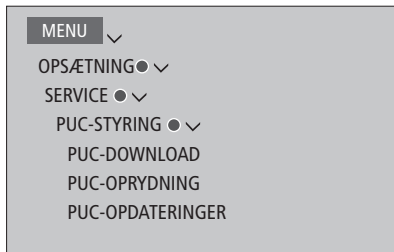

Du kan søge vha. latinske bogstaver og tal. Titler med ikke-latinske bogstaver kan findes ved at søge på den del af titlen, der indeholder latinske bogstaver. Du kan også gennemse listen for at finde den pågældende PUC-tabel.

Du kan downloade PUC-tabeller, når det passer dig.

Kontakt din Bang & Olufsen forhandler for at få yderligere oplysninger om PUC-tabeller i almindelighed.

Opdater software til PUC-tabeller

I menuen PUC-OPDATERINGER kan du fremhæve en PUC-tabel og trykke på **centerknappen** for at opdatere softwaren til tabellen, hvis en ny version er tilgængelig. Du kan trykke på den **grønne** knap for at søge efter opdateringer, på den **røde** knap for at se oplysningerne om en tabel og på den **gule** knap for at se historikken for en tabel.

Dekonfigurer en kilde

Hvis du har tilsluttet og konfigureret en kilde til et specifikt stik på systemet og derefter frakobler kilden permanent, skal du nulstille kildeindstillingerne. Fremhæv kilden i menuen KILDELISTE, tryk på den **røde** knap, og vælg NULSTIL TIL STANDARD. Når du vælger JA, er kilden ikke længere konfigureret til dette stik. Næste gang, du slutter en kilde til dette stik, bliver du bedt om at konfigurere kilden.

Du kan også vælge NULSTIL TIL STANDARD i menuen AVANCEREDE INDSTILLINGER for kun at nulstille til standardindstillingerne for denne menu.

Fjern en PUC-tabel

Hvis du vil fjerne den downloadede PUC-tabeller, du ikke bruger, skal du åbne menuen PUC-OPRYDNING. Bemærk, at du skal dekonfigurere det tilsluttede produkt, en PUC-tabel vedrører, før tabellen kan fjernes.

Se tv

Du kan se analoge og digitale kanaler via antenne samt kabel- og satellitkanaler afhængigt af dine tunerindstillinger. Du kan også oprette kanalgrupper og dreje tv'et

For at få adgang til funktionen RADIO skal du først indstille radiostationerne.

[Se side 34.](#)

[Se side 29](#) for oplysninger om programoversigt og -information.

Hvis du vil kunne åbne en kilde hurtigt, kan du gemme kilden under en af MitValg-knapperne på BeoRemote One. Se mere på [side 44](#).

Vælg en kilde ...

Åbn og vælg tv-kilden i BeoRemote One displayet



eller



Åbn hovedmenuen

Vælg KILDELISTE



Vælg tv-kilden¹



Vælg en kanal ...

Tryk for at vælge en kanal



eller



Vælg den foregående kanal²



Åbn og brug menuoverlayen ...

Åbn hovedmenuen



Aktiver en funktion³



eller

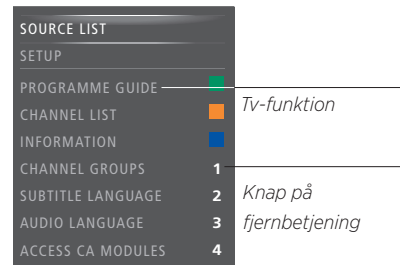

Eksempel på en menuoverlay.

¹ Du kan indstille tv-tuneren til at blive aktiveret direkte fra standby med knappen TV på BeoRemote One. Fremhæv TV-TUNER i KILDELISTE, tryk på den røde knap, fremhæv FRA STANDBY, og tryk på < eller > for at gå til tv. Afslut med tryk på centerknappen. Hvis kilden ikke findes i KILDELISTE, skal du først trykke på den grønne knap.

² Dette er kun muligt, hvis digitalt tekst-tv/HbbTV er deaktiveret.

³ Du kan også aktivere farvede funktioner uden at trykke på MENU først, hvis digitalt tekst-tv/HbbTV er deaktiveret.

Drej et tv, som er monteret på en gulvstand ...

Tryk for at åbne **STAND** i displayet på BeoRemote One



Drej tv'et ved røret på gulvstanden



Vælg en position, som tv'et skal dreje til



Den motoriserede gulvstand skal kalibreres, før den kan anvendes. Dette er kun muligt med en skærm og stand fra Bang & Olufsen. Du kan forudindstille de positioner, som tv'et skal dreje til. [Se side 23](#).

Brug tekst-tv ...

Du kan få vist tekst-tv for den valgte kanal, hvis denne funktion understøttes af din programudbyder.

Tryk gentagne gange for at ændre skærmsvisning



Gå trinvist op eller ned i sider



Gå til SIDE, og gå trinvist op/ned



Angiv sidenummer



Tryk kort for at gå til foregående side, eller hold knappen nede for at lukke tekst-tv



Programoplysninger

Du kan få vist oplysninger om aktuelle programmer eller åbne programoversigten. Du kan også ændre lydspor og undertekstsprog eller få vist interaktive oplysninger via HbbTV.

Hver gang du skifter kanal eller station, vises nogle oplysninger kort på skærmen. Du kan til enhver tid åbne denne visning med knappen **INFO** for at se programoplysningerne.

HbbTV er muligvis ikke tilgængeligt på alle markeder.

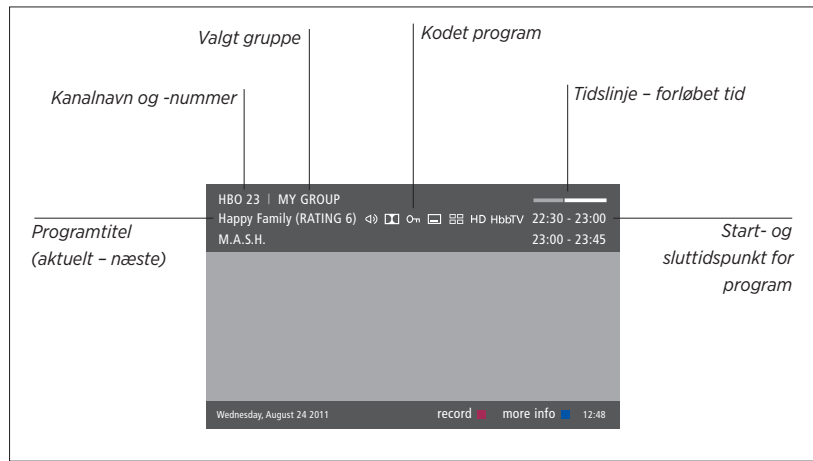

Tryk på **INFO**, mens du ser tv for at få vist yderligere programoplysninger. Brug **<**, **>**, **^** og **v** for at gå frem og tilbage i tidspunkter og kanaler; tryk på **centerknappen** for at vælge den aktuelle kanal. Tryk på **BACK** for at lukke programoplysningerne.

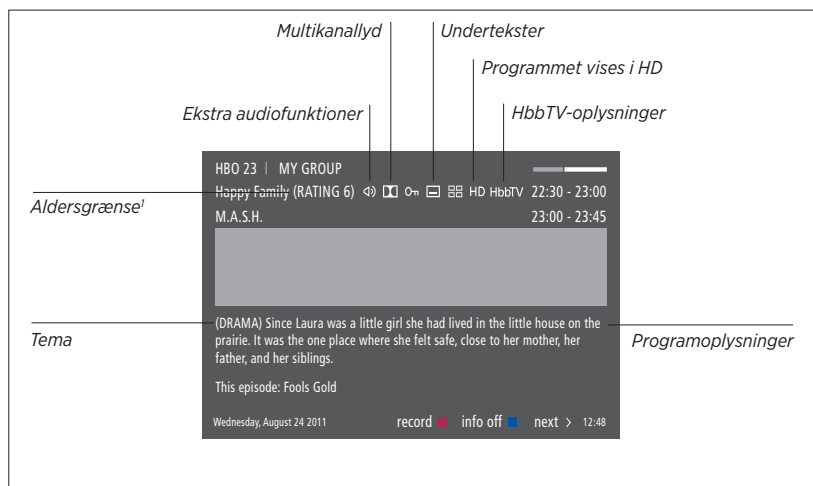

Når den udvidede visning på skærmen fylder mere end en side, kan du rulle nedad i teksten med knappen **v**.

Ikonerne øverst på siden giver dig adgang til undertekster og ekstra lydfunktioner. Bemærk! Denne tjeneste tilbydes ikke på alle kanaler.

¹ Aldersgruppe er kun synlig, hvis funktionen understøttes af din programudbyder.

Programoversigt

Du kan åbne en programoversigt, der indeholder oplysninger om de aktuelle og kommende programmer på alle tilgængelige kanaler og stationer i op til to uger. Du kan også skifte til en anden kanal eller station via programoversigten. Det er ikke muligt at åbne en programoversigt til analoge kanaler og stationer.

Tryk på GUIDE for at åbne programoversigten.

Bemærk, at lyden kan blive slået fra, mens programoversigten opdateres.

Sproget i programoversigten er det samme som det valgte menusprog. Er sproget ikke tilgængeligt, vælges i stedet det sprog, der ligger i tv-signalet.

I programoversigten for en bestemt kanal ...

Tryk for at se oplysninger om et bestemt program



Tryk to gange for at vælge et fremhævet program



Hold nede for at fjerne oplysningerne fra skærmen

BACK

Tryk for at gå tilbage til programoversigten for alle kanaler



I de specifikke programoplysninger ...

Tryk for at vælge en kanal



Tryk for at gå tilbage til det foregående skærmbillede

BACK

Hold nede for at fjerne oplysningerne fra skærmen

BACK

Hvis du trykker på den gule knap, mens en kanal er fremhævet i programoversigten, kan du vælge en anden gruppe.

Undertekster og audiofunktioner

Ikonerne  og  angiver, at ekstra audio- eller undertekstfunktioner er tilgængelige.

Med LYD VENSTRE og LYD HØJRE kan du dirigere lyd fra venstre eller højre kanal til fronthøjtaleren.

Betjening, når der ikke vises en menu på skærmen ...

Tryk for at åbne menuen
UNDERTEKSTSPROG, eller ...

MENU

2

... Tryk for at åbne menuen
LYDSPOR

MENU

3

Audiofunktionerne kan have tilføjelsen AC3 eller AAC, f.eks. English AC3, hvilket angiver forskellige lydsystemer.

Brug kanaler, grupper og lister

Du kan oprette, redigere og bruge grupper for at gøre det nemmere at finde dine foretrukne tv-kanaler og radiostationer.

Hvis den automatiske indstilling af alle kanaler og stationer ikke har gemt disse på dine foretrukne kanalrækkefølge, kan du lave om den rækkefølge, de vises på en kanal- eller stationsliste. Du kan også fjerne eller slette kanaler og stationer, du ikke længere ønsker, eller gendanne dem, du gerne vil have tilbage.

Hvis din programudbyder giver adgang til Pay-Per-View-kanaler i dit land, kan du også bestille et program, du gerne vil se.

I radiotilstand erstattes KANAL i menuerne med STATION. Hvis du vil redigere radiostationsgrupper, skal du skifte til en radiokilde og vælge REDIGER RADIOGRUPPER.

Brug og rediger kanalgrupper

I menuen FAVORITTER kan du oprette op til 22 kanalgrupper, så du hurtigt kan finde dine favoritkanaler i stedet for at gennemgå alle de indstillede kanaler. Du kan f.eks. oprette en gruppe for hvert familiemedlem. Du kan også navngive eller slette dine kanal- eller stationsgrupper. Eller du kan rydde en gruppes kanaler eller stationer.

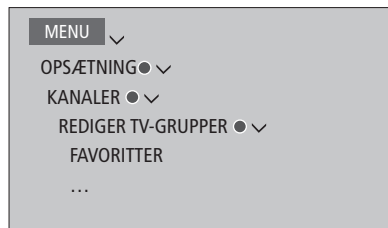

I en favoritgruppe kan du flytte en kanal til en anden placering på listen. Følg instruktionerne i menuen på tv-skærmen.

Navngiv og opret en favoritgruppe ...

Åbn menuen FAVORITTER

Fremhæv en navngivet eller unavngivet gruppe

Tryk for at navngive/omdøbe gruppen, f.eks. Sport, følg instruktionerne på skærmen

Tryk for at gemme navnet

Vælg den navngivne gruppe

Tryk for at tilføje kanaler

Vælg en gruppe at kopiere fra, f.eks. Nyheder

Tryk for at vælge en kanal

Tryk for at gå op eller ned i listen

Tryk, når du har tilføjet de ønskede kanaler

Tryk for at gemme indstillingerne

Kanal- og stationsgrupper

Vælg en kanalgruppe. Kanalgrupper kan være grupper, som du selv har lavet, eller en kanalliste. Visse programudbydere udsender kanallister. De har næsten samme udseende og funktion som grupper og kan åbnes og vises på samme måde.

Åbn en oversigt over kanalgrupper ...

Tryk for at åbne en oversigt over kanalgrupperne



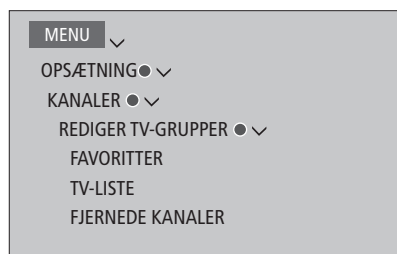

Kanal- og radiostationslister

Åbn en kanalliste, og vælg en kanal.

Tryk for at vælge en kanalgruppe



Tryk for at gå trinvist gennem kanalerne i gruppen, eller ...



Tryk for at åbne kanalen på det valgte nummer i gruppen

0-9

Rediger kanaler

Fjern valgte kanaler eller stationer, som du ikke ønsker at have på kanallisten, eller gendan valgte kanaler, som du har fjernet fra kanallisten. Det er kun muligt at omdøbe analoge kanaler. Denne funktion er ikke tilgængelig i alle lande.

I menuen TV-LISTE kan du fjerne en kanal fra listen. Fjernede kanaler kan gendannes i menuen FJERNEDE KANALER.

Hvis du vil redigere radiostationer, skal du skifte til en radiokilde og vælge REDIGER RADIOGRUPPER.

Når du redigerer i menuen TV-LISTE eller føjer kanaler til en favoritgruppe, kan du trykke på den grønne knap for at skifte mellem alfabetisk og numerisk sortering af kanalerne.

Kanaler, der er blevet fjernet fra kanallisten, vises ikke igen, når du søger efter nye kanaler, men gemmes i stedet i listen FJERNEDE KANALER.

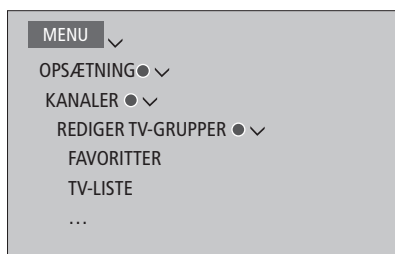

Se kanaldetaljer

I menuen TV-LISTE kan du fremhæve en kanal og trykke på den **røde** knap for at få vist detaljer om kanalen. BØRNESIKRING er kun tilgængelig, hvis du har aktiveret ADGANGSKONTROL i opsætningsmenuen. [Se side 61](#). Kanaler med børnesikring bliver sprunget over, når man går trinvist gennem kanalerne.

Hvis den fremhævede kanal er analog, kan du omdøbe den vha. den grønne knap samt <, >, ^ og v. Omdøbning af kanaler er ikke muligt på alle sprog.

I menuen TV-LISTE kan du trykke på den grønne knap for at skifte mellem alfabetisk og numerisk sortering af kanalerne.

Hvis du vil se detaljer om radiostationer eller oprette stationsgrupper, skal du skifte til en radiokilde og vælge REDIGER RADIOGRUPPER.

Se Pay-Per-View-kanaler

Du kan se Pay-Per-View-kanaler, hvis de understøttes af din programudbyder, og du har et abonnement. Programoversigten indeholder oplysninger om kanaler og programmer, som kan bruges til at bestille et program. Kontakt programudbyderen vedr. kunde-id.

Bestil et program ...

Tryk for at vælge en kanal



Følg instruktionerne på skærmen for at få adgang til et program. Du kan få yderligere oplysninger hos programudbyderen.

Genindstil kanaler

Du kan få tv'et til at finde tv-kanalerne og radiostationer for dig. Kanaler og stationer opdateres automatisk, men kan også opdateres manuelt.

Afhængigt af din programudbyder kan nogle indstillinger foretages automatisk.

Opdater kanaler

Du kan opdatere indstillede kanaler, der f.eks. er blevet flyttet af programudbyderen.

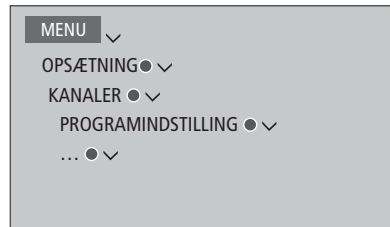

Hvis du har indstillet antennekanaler, og der er flere tilgængelige netværk, skal du også vælge det netværk, du ønsker at bruge.

Menupunkterne KABEL, ANTENNE, SATELLIT og ANALOG er kun tilgængelige, hvis de er aktiveret i menuen KANALER > INDGANGE. Hvis kun én indgang er aktiveret, springes der over menuen SØGNING, og opsætningsmenuen for den pågældende indgang åbnes direkte.

Bemærk, at når du indtaster en ny programudbyder eller søgetilstand for en indgang, slettes alle lister og grupper.

Skift indstillinger for kanalindgang

Skift kanalindgang ved at aktivere eller deaktivere indgangene for kabel, antenne, satellit og analog samt den aktive antenne og kabellængdekompensationen.

Du kan genindstille alle dine tv-kanaler ved at lade tv'et indstille alle kanalerne automatisk.

Hvis du skifter til et andet netværk, ændres kanalerne på dine lister muligvis også. Dette er kun muligt, hvis adskillige netværk er tilgængelige, når du indstiller antennekanaler.

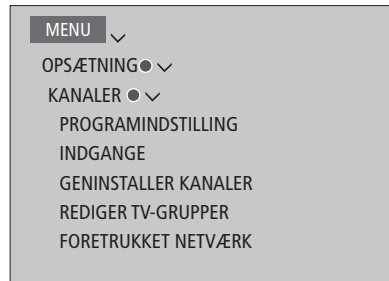

Åbn menuen INDGANGE for at skifte kanalindgang.

Åbn menuen GENINSTALLER KANALER for at geninstallere alle kanaler.

Åbn menuen FORETRUKKET NETVÆRK for at vælge et netværk.

BEMÆRK! Hvis du genindstiller alle tv-kanaler, slettes alle de kanalindstillinger, du har foretaget!

Læs mere om adgangskoden på [side 61](#).

Hvis du deaktiverer en indgang, slettes alle tilhørende kanaler og konfigurationer.

Menuen FORETRUKKET NETVÆRK vises muligvis også under indstillingen af antennekanaler.

Højtaleropsætning – surround sound

Slut BeoLab højtalere og BeoLab subwoofere til dit tv – så får du det perfekte surround sound-system til stuen. Den bedste lydoplevelse får du inden for højtalerområdet.

Du kan også oprette højtalergrupper med henblik på at tilpasse højtaleropsætningen til andre lyttepositioner end den foran tv'et – f.eks. ved middagsbordet eller i en lænestol.

Denne vejledning beskriver, hvordan du foretager en grundlæggende højtaleropsætning. Du kan finde yderligere oplysninger om avancerede lydindstillinger og -justeringer i den tekniske lydvejledning på www.bang-olufsen.dk/guides.

Du kan finde oplysninger om den daglige brug af højtalergrupper på [side 39](#).

Opsæt højtalerne

Ved opsætning af kablede højtalere skal du vælge, hvilke højtalere du har sluttet til de enkelte Power Link stik, i menuen HØJTTALERFORBINDELSER.

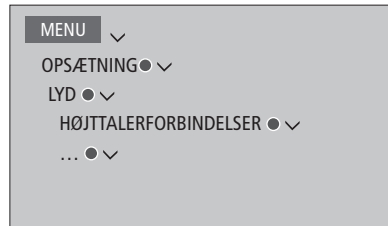

Vigtigt! Hvis du vælger LINE i listen HØJTTALERFORBINDELSER, er lydstyrken meget høj, og du kan ikke regulere den med BeoRemote One. Du skal anvende produktets egen fjernbetjening. LINE bruges f.eks. til forstærkere, der ikke er fra Bang & Olufsen.

Fortsættes ...

Nulstil lydindstillinger

Hvis det skulle blive nødvendigt at nulstille lydindstillingerne til standardværdierne, f.eks. hvis du ændrer opsætning, kan du gøre det i menuen LYD. Nulstilling til standardværdierne sletter indstillingerne for højtalertype og -gruppe.

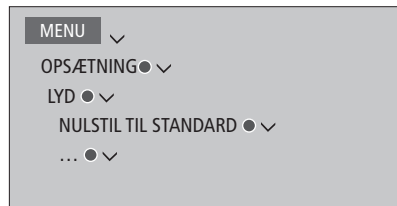

Når du vælger NULSTIL TIL STANDARD, bliver du bedt om at bekræfte handlingen, hvorefter førstegangsopsætningen for lydindstillingerne startes.

Opret højttalergrupper



Du kan oprette højttalergrupper til forskellige lyttepositioner eller højttalerkombinationer. For hver gruppe skal du tildele højttalerne roller, angive afstanden mellem højttalerne og din lytteposition og kalibrere højttalerniveauet. Afstande og højttalerniveauer for hver højttalergruppe kan opsættes manuelt via menuen HØJTALERGRUPPER eller automatisk via en opsætningsguide.¹

Du kan også navngive højttalergrupperne eller slette de grupper, du ikke ønsker at beholde. Højttalergruppen TV har et foruddefineret navn, og du kan bruge gruppen som skabelon, til når du sidder foran tv'et.

Ved at vælge de tilsluttede højttaleres placering kan du specificere højttalernes funktion i et surround sound-system og det antal højttalere, der skal bruges.

¹ Du kan indstille afstande og niveauer via en guide, hvis du opretter en højttalergruppe i menuen HØJTALERGRUPPER og vælger OPSÆTNINGSGUIDE. Følg instruktionerne på skærmen.

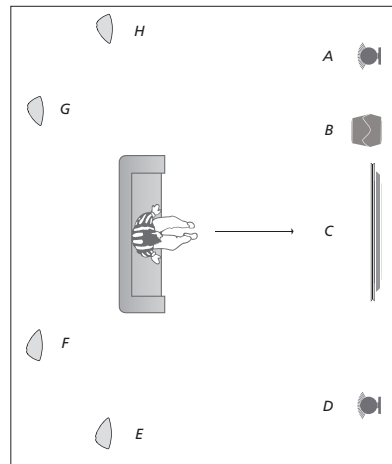

Eksempel på surroundopsætning.

Højttaler A:	Venstre front
Højttaler B:	Subwoofer
Højttaler C:	Center
Højttaler D:	Højre front
Højttaler E:	Højre surround
Højttaler F:	Højre bag
Højttaler G:	Venstre bag
Højttaler H:	Venstre surround

Tryk på den **røde** knap for at aktivere højttalergruppen, hvis du har fremhævet TV eller en eksisterende gruppe.

Du kan ikke at omdøbe eller slette højttalergruppen TV. [Se side 39 om daglig brug af højttalergrupper.](#)

Du kan finde oplysninger om mere avancerede indstillinger for opsætning af en højttalergruppe i den tekniske lydvejledning på www.bang-olufsen.dk/guides.

Du skal vælge surroundhøjttalere, inden du kan vælge baghøjttalere.

Fortsættes ...

Opsæt lydtilstande

Tv'et har adskillige lydtilstande, som er optimeret til forskellige program- og kildetyper. Hvis du ønsker det, kan du dog justere disse indstillinger. Lydtilstandene har forudindstillede navne. Brug f.eks. FILM, når du skal se en dvd- eller Blu-ray-film, eller SPIL, når du vil forbedre lyden, mens du spiller. Lydtilstanden BRUGER kan indstilles, hvis du selv ønsker at vælge en ny lydtilstand og dertilhørende indstillinger. Det er den eneste lydtilstand, som kan omdøbes. TILPASSET er ikke en lydtilstand som sådan, men en indstilling, der tilpasser sig den valgte kilde eller indholdet ved at vælge mellem en række lydtilstande.

Du kan finde yderligere oplysninger om avancerede indstillinger af lydtilstande i den tekniske lydvejledning på www.bang-olufsen.dk/guides.



Hvis du ønsker at nulstille en lydtilstand til dens standardværdier, skal du vælge NULSTIL TIL STANDARD i den pågældende lydtilstands opsætningsmenu og derefter bekræfte, at du ønsker at nulstille værdierne.

Med BeoRemote One kan du åbne en liste over lydtilstande på tv'et ved at finde LYD i BeoRemote One menuen LIST og trykke på centerknappen. Derefter kan du vælge den ønskede lydtilstand med talknapperne. [Se side 39 om daglig brug af lydtilstande.](#)

Daglig brug af lydtilstande og højttalergrupper

Når du tænder for en af kilderne, vælger tv'et automatisk den bedste lydtilstand, alt efter hvilken kilde der er i brug. Du kan dog til enhver tid vælge en anden lydtilstand.

Når du tænder for tv'et, vælges højttalergruppen TV automatisk. Du kan dog altid vælge en anden gruppe aktiverede højttalere, hvis du vil lytte til musik uden at skulle sidde foran tv'et, men f.eks. hellere vil sidde ved spisebordet eller i en lænestol.

Du kan justere lydtilstandenes indstillinger og oprette højttalergrupper. Du kan finde yderligere oplysninger om indstilling af lydtilstande og oprettelse af højttalergrupper på [side 36-38](#).

Vælg lydtilstand

Du kan vælge den lydtilstand, der passer til den kilde, du bruger.

Vælg lydtilstand ...

Tryk for at åbne LYD i displayet på BeoRemote One

LIST



LYD



Tryk for at vælge den lydtilstand, du ønsker

1-9

Skift mellem tilstande



Tryk for at fjerne LYD i displayet

BACK

Vælg en højttalergruppe

Vælg den højttalergruppe, der passer til din lytteposition.

Vælg en højttalergruppe ...

Tryk for at åbne HØJTTALER i displayet på BeoRemote One

LIST



HØJTTALER



Tryk for at vælge den højttalergruppe, du ønsker. De valgte højttalere aktiveres automatisk

1-9

Gå trinvis gennem grupper



Tryk for at fjerne HØJTTALER i displayet

BACK

Når du konfigurerer en kilde, kan du indstille både en lydtilstand og en højttalergruppe, der skal vælges automatisk, hver gang kilden tændes. Indstillingerne foretages i menuen AVANCEREDE INDSTILLINGER, som du åbner ved at fremhæve en kilde og trykke på den røde knap, mens menuen KILDELISTE er åben. Hvis kilden ikke findes i KILDELISTE, skal du først trykke på den grønne knap.

Juster lyd- og billedindstillinger

Billed- og lydindstillinger er fra fabrikens side indstillet til neutrale værdier, der passer til de fleste programtyper. Hvis du ønsker det, kan du dog justere indstillingerne.

Juster lydegenskaberne, f.eks. lydstyrke, bas og diskant, og aktiver sparetilstanden. Billedindstillinger omfatter bl.a. kontrast, lysstyrke, farve og kiggeafstand.

Du kan ændre billed- og lydindstillingerne midlertidigt (til tv'et slukkes) eller permanent.

Du kan aktivere forskellige billedtilstande, f.eks. spilletilstand, hvis du slutter en spillekonsol til tv'et.

Se oplysninger om ændring af billedformatet på [side 42](#).

Nogle billedfunktioner er ikke tilgængelige på tv'er og projektorer fra andre mærkater end Bang & Olufsen.

Lydindstillinger

Juster lydindstillingerne i menuen **LYD**. Midlertidige indstillinger annulleres, når du slukker for tv'et.

Hvis du aktiverer sparetilstanden, slukkes alle højttalere i en gruppe, som ikke modtager signal, for at spare strøm.

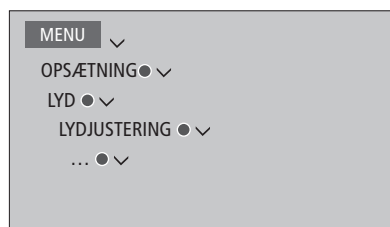

*I menuen **SYNSTOLKNING** kan du indstille tv'et til at beskrive med lyd, hvad der sker på skærmen. Husk at vælge menupunktet **SYNSHÆMMET** i menuen **REGIONALE INDSTILLINGER > SPROG**.*

*I menuen **LYDFORSINKELSE** kan du indstille en lydforsinkelse for et tv eller en projektor, der ikke er blevet registreret automatisk af systemet, for at sikre, at billede og lyd er synkroniseret.*

Juster billedindstillinger

Juster billedindstillingerne via menuen **BILLEDE**. Midlertidige indstillinger annulleres, når du slukker for tv'et.

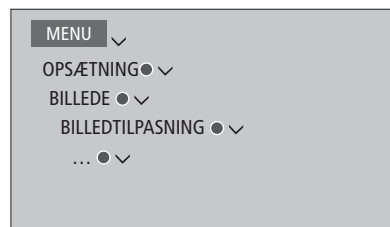

*I menuen **BILLEDETILPASNING** kan du åbne menuen **AVANCEREDE INDSTILLINGER**, hvor du kan foretage indstillinger for den valgte kilde. Du kan f.eks. nulstille billedindstillinger. Tryk på knappen **INFO** for at åbne hjælpeeteksterne til menuerne.*

*For midlertidigt at fjerne billedet fra skærmen skal du trykke på **LIST** og efterfulgt af **^** eller **v** for at åbne **BILLEDE FRA** i displayet på BeoRemote One og til sidst trykke på **centerknappen**. Tryk på **TV** for at gendanne billedet*

Billedtilstande

Du kan aktivere forskellige billedtilstande for forskellige programtyper. Hvis du f.eks. tilslutter en spillekonsol eller spiller et computerspil og bruger tv'et som skærm, kan du aktivere tilstanden SPIL. Denne tilstand minimerer den forsinkelse, der opstår under signalbehandlingen. Desuden findes billedtilstandene FILM, MONITOR og TILPASSET. Når du vælger en billedtilstand for en kilde via menuen BILLEDE, gemmes den kun, så længe tv'et er tændt, eller den aktuelle kilde er i brug.

Når du konfigurerer en kilde, kan du indstille en billedtilstand til at blive valgt automatisk, hver gang kilden tændes. Indstillingerne foretages i menuen AVANCEREDE INDSTILLINGER, som du åbner ved at fremhæve den ønskede kilde og trykke på den **røde** knap, mens menuen KILDELISTE er åben. [Se side 25 for oplysninger om opsætning af ekstraudstyr.](#)

Aktiver billedtilstand direkte ...

Tryk for at åbne BILLEDE i displayet på BeoRemote One

Tryk for at vælge en billedtilstand

Skift mellem tilstande

Tryk for at fjerne BILLEDE fra displayet



Vælg billedtilstande via tv-menuen ...

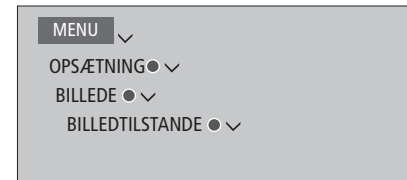

Vælg en billedtilstand, der passer til det, du ser, i menuen BILLEDTILSTANDE.

Billedformat

I menuen KILDELISTE kan du for hver kilde trykke på den **røde** knap og indstille, hvilket billedformat der skal bruges, hver gang du aktiverer den pågældende kilde. Du kan også midlertidigt vælge et andet billedformat.

[Se side 25 for oplysninger om opsætning af ekstraudstyr.](#)

Aktiver billedformater direkte ...

Tryk for at åbne FORMAT i displayet på BeoRemote One



Tryk for at vælge et billedformat



Skift mellem formater



Flyt billedet, hvis det er muligt



Tryk for at fjerne FORMAT i displayet



Kalibrer skærmens farvegengivelse

Hvis tv'et er udstyret med Automatic Colour Management, kompenserer den automatisk hver 150. time for farveændringer i billedet, så det altid fremstår perfekt. Du kan også aktivere kalibreringen manuelt, men vi anbefaler at lade tv'et gøre det automatisk.

Sluk ikke for tv'et, og afbryd ikke strømmen, mens der udføres en kalibrering.

Automatisk kalibrering

Når du trykker på standbyknappen for at slukke tv'et, og der er gået cirka 100 timer siden sidste kalibrering, begynder kalibreringen i form af en lille sensorarm, der svinger ud fra tv-rammen. Når kalibreringen er færdig, trækkes sensorarmen tilbage, og tv'et slukkes.

Manuel kalibrering

Automatic Colour Management er tilgængelig via skærmmenuen, når tv'et er i tv-tilstand og har været tændt i mindst to minutter.

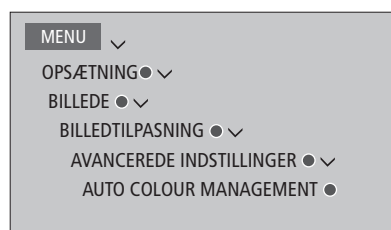

Hvis sensorarmen ikke svinger helt ud, udføres kalibreringen ikke, og sensorarmen trækkes tilbage. Hvis kalibreringen startes automatisk, vil tv'et forsøge at udføre kalibreringen, næste gang der slukkes for det. Kontakt din Bang & Olufsen forhandler, hvis problemet varer ved.

Al tekst fjernes fra menuen, sensorarmen svinger ud fra tv-rammen, og kalibreringen begynder. Feltet, der vises på skærmen, skifter farve undervejs. Når kalibreringen er færdig, forsvinder bjælken, sensorarmen trækkes tilbage, tv'et vender tilbage til den sidst anvendte kilde, og KALIBRERING UDFØRT vises kort på skærmen.

Tilpas tv-oplevelsen

Du kan gemme et billede af en aktuel tv-visning som en profil og dermed gøre oplevelsen personlig, så kilden kan gendannes hurtigt med et enkelt tastetryk. Profilen omfatter standposition, kildevalg, indstillinger for højttalergruppen, lyd- og billedjustering, lyd- og billedjustering samt lyd- og billedtilstand.

Det er også muligt at gemme afspilningskilden, som f.eks. en kanal, for interne kilder, f.eks. en indbygget tuner.

Bemærk, at brugen af **MitValg** knapperne kun er muligt med BeoRemote One.

Gem en profil

Du kan gemme op til tre profiler, som kan aktiveres af tre dedikerede knapper på fjernbetjeningen. Tv'et skal være tændt, og en kilde skal være valgt.

Gem en profil ...

Hold en af **MitValg** knapperne nede for at gemme den aktuelle tv-visning



Hvis du gemmer et skærbillede med en knap med et eksisterende skærbillede, overskrives det eksisterende.

Brug en profil

Brug en foretrukken profil, mens du ser tv.

Brug en profil ...

Tryk på knappen for den ønskede profil



Når du gendanner en gemt profil, er indstillingerne midlertidige og har virkning indtil du ændrer dem, vælger en anden kilde eller sætter tv'et på standby.

Hvis en afspilningskilde, som den blev gemt i profilen, ikke længere er tilgængelig i, vil profilen stadig blive gendannet, men kilden følger normal adfærd. Hvis f.eks. en kanal er gemt i en profil, og kanalen ikke længere er tilgængelig, afspilles den seneste viste kanal, når tv-kilden vælges.

Hvis du forsøger at anvende en profil med en knap, hvor der ikke er gemt nogen profil, åbnes funktionen BRUGERTILPASNING under menuen VÆRD AT VIDE.

Hjemmebiograf

Med en Atlona-omskifter (ekstraudstyr), en projektor og flere højttalere i dit system har du en hjemmebiografopsætning og muligheden for to skærme.

Du kan også slutte et home automation-system til tv'et og dermed styre forskellige eksterne elementer, f.eks. belysning og gardiner. Se yderligere oplysninger om home automation-systemer på [side 17](#).

Dit tv vil altid være din primære skærm, og projektoren den sekundære.

Skift til hjemmebiograf

Hvis der er tilsluttet et tv og en projektor til BeoSystem 4, kan du via fjernbetjeningen flytte billedet frem og tilbage mellem tv-skærm og projektorskærm.

Brug hjemmebiografen ...

Tryk for at åbne **CINEMA TIL** i displayet på BeoRemote One, og skift til hjemmebiograftilstand



Tryk for at skifte tilbage til tv-tilstand

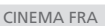

For at åbne **CINEMA TIL** eller **CINEMA FRA** i displayet på BeoRemote One skal du fjerne dem til **LIST**. Se vejledningen til BeoRemote One for oplysninger om, hvordan du tilføjer funktioner.

¹ Hvis du har tilsluttet en projektor, skal du slukke systemet efter førstegangsopsætningen og derefter tænde det igen, før indstillingerne opdateres.

Beo4: Tryk på **FORMAT + 0** for at skifte mellem tv-tilstand og hjemmebiograftilstand.

Opsæt højttalere

Du kan vælge de højttalere, du vil bruge til hhv. tv-tilstand og hjemmebiograftilstand.

Indstillingerne til tv-højttalergruppen kopieres automatisk til højttalergruppen for hjemmebiograf, når denne vælges første gang. Det er dog også muligt at konfigurere en dedikeret gruppeopsætning med hjemmebiografhøjttalere.

Læs mere om oprettelse af højttalergrupper på [side 37](#).



Indstillinger til produkter af andet mærke

Hvis det tilsluttede videoprodukt af andet mærke understøttes af Bang & Olufsen, kan du justere en række indstillinger med din Bang & Olufsen fjernbetjening.

Åbn menuen **OPSÆTNING** for at justere indstillingerne i menuerne **SKÆRM** og **PROJEKTOR**. Indholdet af menuerne afhænger af det tilsluttede udstyr.

Opsæt 3D-tv

Du kan indstille præferencer for 3D-tv. Vælg, om tv'et automatisk skal skifte til 3D-tilstand, når et 3D-signal er tilgængeligt.

Ikke alle tv'er og projektorer understøtter 3D-teknologi.

Aktiver 3D, og juster indstillinger

Du kan vælge, om tv'ets 3D-tilstand skal aktiveres automatisk, manuelt eller ved forespørgsel, første gang det registrerer et 3D-signal efter kilde- eller kanalskift. Standardindstillingen er SPØRG.



Aktiver 3D ved at åbne menuen AKTIVER 3D og følge instruktionerne på skærmen.

Når et 3D-signal er tilgængeligt, og AKTIVER 3D er indstillet til AUTO, skifter tv'et automatisk til 3D-tilstand. Hvis indstillingen er SPØRG, skal du vælge mellem VIS I 3D og VIS I 2D. Hvis indstillingen er MANUEL, skal du gå ind i menuen og manuelt skifte til 3D-tilstand.

Se tv i 3D

Du kan få en bedre tv-oplevelse via 3D, f.eks. når du skal se film, sport eller naturprogrammer.

Vigtige sundheds- og sikkerhedsoplysninger om 3D-indhold

Nogle seere kan opleve ubehag, såsom svimmelhed, kvalme eller hovedpine, når de ser 3D-indhold. Hvis du oplever disse symptomer, skal du holde op med at se 3D-indhold, tage 3D-brillerne af og hvile dig. Øjnene kan blive overanstrengte, hvis du ser 3D-indhold i længere tid. Hvis dine øjne bliver overanstrengte, skal du holde op med at se 3D-indhold, tage 3D-brillerne af og slappe af. Hvis du bruger briller eller kontaktlinser, skal de bæres under 3D-brillerne. Brug ikke 3D-briller til andre formål. Børn, der ser 3D-indhold, bør overvåges af voksne, der sørger for, at børnene ikke får nogen af ovenstående symptomer. Det frarådes, at børn under 3 år ser 3D-indhold.

Hvis to kilder åbnes samtidig på skærmen, eller hvis tekst-tv åbnes på den ene side, og en inputkilde åbnes på den anden, viser tv'et altid billedet i 2D.

Undertekster understøttes ikke altid.

Ikke alle tv'er og projektorer understøtter 3D-teknologi. Hvis systemet tilsluttes en skærm eller en projektor, der ikke understøtter 3D, er punktet 3D i menuen 3D-VISNING gråtonet.

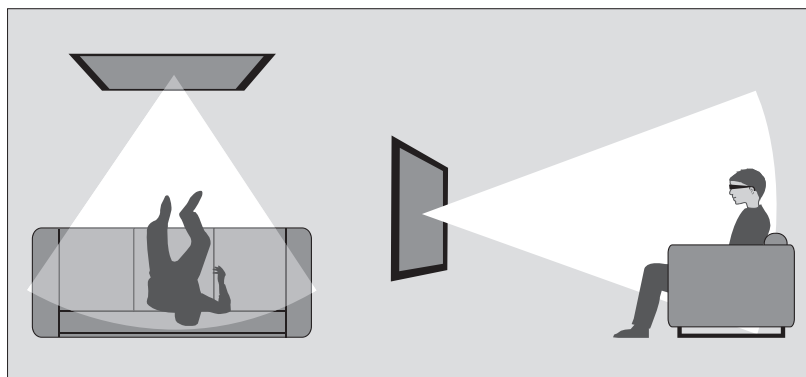

Lysforhold

Sæt dig foran skærmen (lidt tættere på, end du normalt ville gøre med 2D-indhold), og tag 3D-brillerne på. Den anbefalede afstand mellem din siddeplads og skærmen afhænger af skærmstørrelsen og billedopløsningen. Hvis du sidder for langt til venstre eller højre i forhold til skærmens midtpunkt, eller hvis du sidder for højt eller lavt, vil 3D-oplevelsen forringes.

Du får den bedste 3D-oplevelse, hvis rummet gøres mørkere, f.eks. ved at slukke for lyset og trække gardinerne for. Især lys bagved og rundt om skærmen kan virke generende. Vi fraråder at se 3D-tv i direkte sollys eller i rum med meget lys.

Aktiver 3D- eller 2D-visning

Hvis du skal se film eller programmer i 3D, skal du aktivere 3D-funktionen og tage de aktiverede 3D-briller på, som du kan købe hos din forhandler. Hvis du vil se tv, der ikke vises i 3D (f.eks. nyhedsudsendelser), skal du skifte til 2D igen.

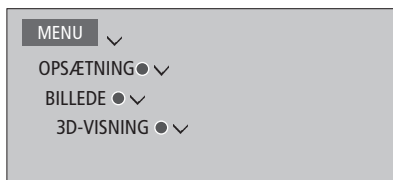

*I menuen 3D-VISNING kan du fremhæve 3D eller 2D og trykke på **centerknappen** for at aktivere 3D- eller 2D-visning eller vælge en tilstand.*

Hvis et 3D-signal er tilgængeligt, skifter tv'et automatisk til 3D, når du vælger det, og ligeledes med 2D. Hvis et 3D-signal ikke er tilgængeligt, vises en menu til valg af 3D eller 2D. [Se mere om tilstande på side 48.](#)

*Du kan desuden aktivere 2D- eller 3D-visning via knappen **LIST**, hvis du fjører **2D** og **3D** til displayet i BeoRemote One. Se vejledningen til BeoRemote One for oplysninger om, hvordan du tilføjer funktioner.*

3D-tilstande

Vælg den 3D-tilstand, der passer til det signal, som programudbyderen sender.

SIDE OM SIDE TIL 3D

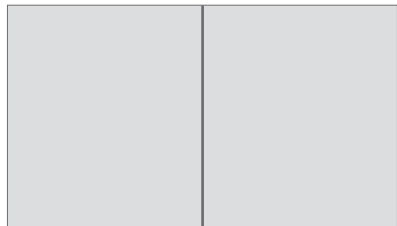

Konverterer et side om side-3D-signal til et 3D-fuldskærmsbillede ved at skalere to billeder horisontalt.

TOP/BUND TIL 3D



Konverterer et top/bund-3D-signal til et 3D-fuldskærmsbillede ved at skalere to billeder vertikalt.

2D-tilstande

Vælg den 2D-tilstand, der passer til det signal, som programudbyderen sender.

STANDARD-2D

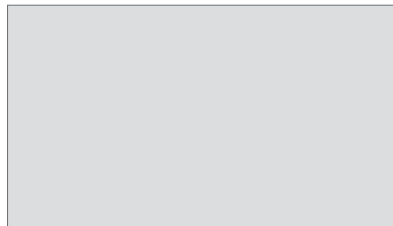

Viser et almindeligt tv-billede i 2D uden konvertering.

SIDE OM SIDE TIL 2D



Konverterer et side om side-3D-signal til et 2D-fuldskærmsbillede ved at skalere et billede horisontalt.

TOP/BUND TIL 2D



Konverterer et top/bund-3D-signal til et 2D-fuldskærmsbillede ved at skalere et billede vertikalt.

Hvis et 3D-signal ikke længere er tilgængeligt, skifter tv'et automatisk til den sidst anvendte tilstand for den pågældende kilde. Ved skift af kanal eller kilde skifter tv'et til STANDARD 2D.

Se to kilder samtidigt

BeoRemote One fjernbetjeningen giver dig adgang til funktionen 2xBILLEDE, så du kan se to kanaler eller en tv-kilde og en WebMedia/Mediecenter-kilde samtidig. Du kan også åbne en HDMI-kilde, f.eks. en set-top box eller Blu-ray-afspiller, og en WebMedia eller Mediecenter kilde samtidig.

Der er visse begrænsninger, når du bruger 2xBILLEDE, fordi visse kildekombinationer ikke er mulige. Du kan f.eks. ikke se to HDMI-kilder eller to kodede kanaler på samme tid. Hvis du vælger en ugyldig kombination, vises der en meddelelse på skærmen.

Hvis du ser tv i 3D og slår funktionen 2xBILLEDE til, skifter tv'et til 2D.

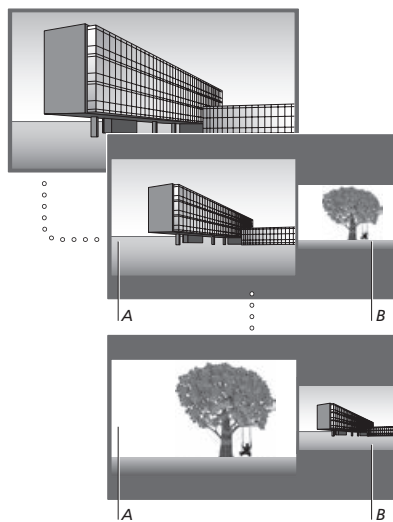

Justering af lydstyrken påvirker altid billede A, mens anden betjening, f.eks. valg af kanal, påvirker billede B. Hvis du vælger en ny kilde, annulleres visningen 2xBILLEDE.

Mens du ser f.eks. en tv-kanal ...

Tryk for at åbne 2xBILLEDE



Åbn en kildeliste og vælg en kilde, f.eks. MEDIECENTER til visning i højre side af skærmen (B)



Tryk for at bytte om på venstre og højre billede



Luk funktionen 2xBILLEDE ...

For at lukke funktionen og vende tilbage til normal visning af kilden i venstre side af skærmen (A) skal du blot trykke på TV.

Tekst-tv

Du kan betjene tekst-tv ved hjælp af menulinjen øverst på tekst-tv-siden eller tasterne P+, P- samt talknapperne på fjernbetjeningen.

Du kan også gemme dine foretrukne tekst-tv-sider, så du hurtigt kan åbne dem.

Hvis digitalt tekst-tv er aktiveret og der findes en MHEG-applikation til den aktuelle kanal, aktiveres denne applikation i stedet for den almindelige tekst-tv-funktion, når du trykker på **TEXT**.

Åbn tekst-tv, og tryk på **TEXT** for at skifte mellem todelt skærm og fuld skærm.

Daglig brug

Åbn tekst-tv ...

Tryk for at åbne startside i tekst-tv

TEXT

Tryk igen for at vende tilbage til den foregående side

BACK

Luk tekst-tv ...

Hold nede for at lukke tekst-tv

BACK

eller
TV

Tryk for at gå til side ...

Tryk for at gå til foretrukne tekst-tv-sider

0-9

Tryk for at gå trinvist op eller ned i sider

P +/-

Tryk for at gå til SIDE og gå trinvist videre, eller ...

< >

◇

Tryk for at vælge en side

0-9

Tryk for at gå til indekssiderne

●

Stands bladrning i undersider ...

Tryk for at standse bladrning eller ...

||

Flyt markøren til HALT, og tryk

< >

●

Tryk for at vælge underside

◇

eller
0-9

Tryk for at starte bladrning igen

●

Gør tekst-tv-siden større ...

Tryk for at gå til STOR

< >

Tryk for at skifte mellem øverste og nederste halvdel af siden og normal visning

●

Gå til VIS, og tryk på **centerknappen** for at få vist skjult tekst på en tekst-tv-side

Fortsættes ...

Gem foretrukne tekst-tv-sider

Der kan oprettes ni MEMO-sider for hver tv-kanals tekst-tv-tjeneste.

Opret en MEMO-side ...

Tryk for at åbne en side, du bruger ofte



Tryk for at flytte markøren hen ad menulinjen til OPSÆTNING, og tryk på **centerknappen**. De ni tilgængelige MEMO-steder vises med tal



Tryk for at gemme den aktuelle side. Markøren flytter til det næste tilgængelige MEMO-sted



Tryk for at vælge den næste tekst-tv-side, du vil gemme



Gentag fremgangsmåden for hver af de sider, du vil gemme

Tryk for at lukke MEMO-opsætningen, flyt markøren til AFSLUT på menulinjen i tekst-tv, og tryk på **centerknappen**



Daglig brug af MEMO-sider

Du kan få brug for hurtigt at kunne slå op på dine MEMO-sider i tekst-tv, f.eks. hvis du er på vej ud af døren på arbejde og ønsker oplysninger om trafikken fra en tekst-tv-tjeneste.

Få vist MEMO-sider ...

Tryk for at få vist tekst-tv



Tryk for at bladre i MEMO-siderne



Slet en MEMO-side ...

Tryk for at flytte markøren til OPSÆTNING, og tryk på **centerknappen**



Tryk for at flytte markøren til den MEMO-side, du ønsker at slette, og tryk på den **gule** knap



Få vist tekst-tv-undertekster til et program ...

Hvis du ønsker automatisk visning af tekst-tv-undertekster i forbindelse med et bestemt program, skal du gemme tekst-tv-siden med disse undertekster som MEMO-side 9.

Betjen ekstraudstyr

Den indbyggede Peripheral Unit Controller (PUC) fungerer som en tolk mellem tilsluttet videoudstyr (f.eks. en set-top box, videooptager eller dvd-afspiller) og Bang & Olufsen fjernbetjeningen.

Download en PUC-tabel (Peripheral Unit Controller), og brug Bang & Olufsen fjernbetjeningen til at få adgang til funktioner i produkter, der ikke er fra Bang & Olufsen. [Se side 25 for oplysninger om hvordan du downloader en PUC-tabel](#)

Når du tænder for produktet, er alle funktioner tilgængelige via menuoverlayen på skærmen.

Du kan finde oplysninger om produktets forskellige funktioner i den vejledning, der følger med produktet.

Nogle af tv'ets funktioner er muligvis ikke tilgængelige, når der tilsluttes produkter, der ikke er fra Bang & Olufsen. Ikke alle videoprodukter understøttes af Bang & Olufsen. Kontakt din Bang & Olufsen forhandler for at få oplysninger om understøttede produkter.

Betjen andet udstyr med BeoRemote One

Nogle af funktionerne er tilgængelige via BeoRemote One, når du tænder for udstyret. Yderligere funktioner er tilgængelige via en menuoverlay, som du åbner på skærmen. I denne menu kan du se, hvilke knapper på BeoRemote One der aktiverer bestemte tjenester og funktioner.

Åbn kilder i displayet på BeoRemote One, og vælg det kildenavn, der er konfigureret for et tilsluttet produkt for tænde for kilden, f.eks. HDMI 1



Tryk for at åbne hovedmenuen, som indeholder kilderelaterede funktioner



Tryk for at aktivere den funktion, du ønsker

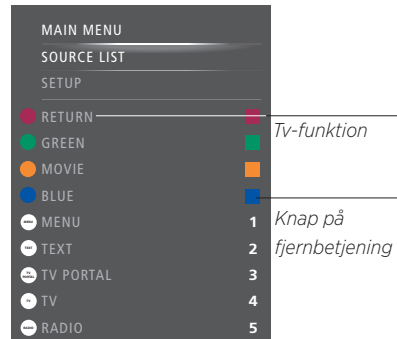

Eksempel på en menuoverlay. Knapperne på BeoRemote One er vist til højre i menuen, og de funktioner, som de styrer, er vist til venstre, herunder også de tilgængelige ikoner. Menuen viser muligvis også en liste over knapperne på fjernbetjeningen til det tilsluttede produkt.

Direkte betjening med BeoRemote One

Hvis du ved, hvilken af de farvede knapper på BeoRemote One der aktiverer den ønskede funktion, kan du aktivere funktionen uden først at åbne menuoverlayen.

Mens produktet er tændt ...

Tryk for at aktivere en funktion



Tryk for at åbne programoversigten eller nu/næste-information, hvis produktet understøtter disse funktioner



Tryk for at aktivere den ønskede funktion



WebMedia

Med den indbyggede WebMedia funktion til Smart TV kan du søge efter og finde film, YouTube-videoer, billeder og andet webrelateret indhold, WebMedia gør det muligt at integrere internetfunktioner i tv'et. Du kan også tilføje forskellige apps. For at kunne bruge WebMedia skal tv'et have forbindelse til internettet ([se side 65](#)).

Første gang, du åbner WebMedia, skal du acceptere vilkårene for anvendelse. Hvis du nulstiller tv'et til standardindstillingerne, skal du acceptere vilkårene igen. Hvis du ønsker at kunne låse udvalgte apps, kan du oprette din egen pinkode.

Du kan også betjene WebMedia med BeoRemote appen ([se side 7 for yderligere oplysninger](#)).

WebMedia er muligvis ikke tilgængeligt på alle markeder.

Hvis du vil kunne åbne WebMedia hurtigt, kan du gemme kilden under en af MitValg-knapperne på BeoRemote One. Se mere på [side 44](#).

Aktiver WebMedia ...

Åbn kilder i displayet på BeoRemote One, og vælg den kilde, der er dedikeret til WebMedia, f.eks. WEBMEDIA¹



¹ Du kan også åbne hovedmenuen, vælge KILDELISTE, fremhæve WEBMEDIA og trykke på centerknappen for at aktivere kilden.

Grundlæggende navigation ...

Tryk for at navigere i internetbrowseren, tilgængelige apps eller på tastaturet, når det vises



Tryk for at acceptere eller vælge



Tryk for at gå et trin tilbage. Hvis du holder knappen nede, åbnes WebMedia-startskærmen



Naviger i en internetbrowser ...

Tryk for at bladre i websitehistorikken



Tryk for at flytte websiden op eller ned, så det bliver nemmere at navigere



Tilføj en app ...

Åbn App Gallery

Vælg et land²



Tilføj appen ved at følge instruktionerne på skærmen. Derefter kan du finde den tilføjede app på WebMedia-startskærmen

Lås/lås op for en app ...

Du kan begrænse adgangen til visse apps ved at låse dem med en pinkode. Tryk for at låse/låse op for appen, mens den er fremhævet



Indtast WebMedia-pinkoden (ikke pinkoden til tv'et)³



Godkend koden



² Du kan tilføje apps fra forskellige lande. Nogle apps kan imidlertid være blokeret af udbyderen.

³ Hvis du ikke valgte en pinkode, første gang du aktiverede WebMedia, bliver du bedt om at indstille en pinkode, før du kan låse appen.

Fortsættes ...

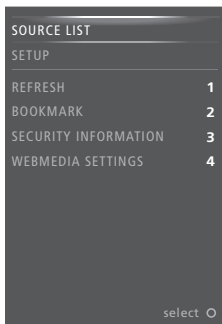

Når WEBMEDIA er valgt som kilde, skal du trykke to gange på MENU for at åbne WebMedia-overlayen. Fjernbetjeningsknapperne er vist til højre i menuen, og de funktioner, som de styrer, er vist til venstre.

Opdater en side ...

Du kan opdatere en side, hvis den ændres ofte, f.eks. vejrudsigten eller onlineaviser.

Tilføj et bogmærke ...

Tryk på MENU, når du står på en webside, for at åbne en menuoverlay. Tryk på 2 for at føje den specifikke side til foretrukne.

Tilføjede bogmærker gemmes i internetapplikationen. Gå til WebMedia-startskærmen, og vælg internetapplikationen for at se det tilføjede bogmærke.

Kontroller sikkerhedsinformation for websider ...

Ved hjælp af sikkerhedsinformationsmenuen kan du kontrollere websitets URL og hente sikkerhedsinformation.

Skift kilde for NU PÅ TV ...

NU PÅ TV viser, hvad der vises på den valgte kilde. Hvis du f.eks. har valgt HDMI 1 som kilde, og du har tilsluttet en set-top box, får du vist det aktuelle program.

Du vælger kilden i menuen WEBMEDIA-INDSTILLINGER.

Spotify, Deezer og YouTube

Du kan få adgang til Spotify eller Deezer, hvis du har det nødvendige abonnement, og søge efter og streamer musik til enhver lejlighed.

Du kan også få adgang til YouTube og se en bred vifte af indhold, herunder film- og tv-klip, musikvideoer, korte videoer og andet indhold, som brugerne har lagt ud. For at kunne bruge Spotify, Deezer og YouTube skal tv'et have forbindelse til internettet ([se side 65](#)).

Hvis du afspiller musik fra f.eks. Spotify eller Deezer, dæmpes tv-skærmen efter et stykke tid. Tryk på **INFO** på BeoRemote One for at tænde skærmen igen.

Spotify, Deezer og YouTube er muligvis ikke tilgængelige på alle markeder.

Aktiver Spotify

Åbn og aktiver Spotify-appen for at søge efter og lytte til musik efter eget valg.

Aktiver Spotify ...

Åbn kilder i displayet på BeoRemote One, og vælg den kilde, der er dedikeret til Spotify, f.eks. SPOTIFY¹

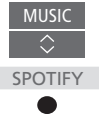

Indtast brugernavn og adgangskode til din Spotify-konto

¹ Du kan også åbne hovedmenuen, vælge **KILDELISTE**, fremhæve **SPOTIFY** og trykke på **centerknappen** for at aktivere Spotify.

Aktiver YouTube

Åbn og aktiver YouTube-appen for at se alverdens forskellige videoer.

Aktiver YouTube ...

Åbn kilder i displayet på BeoRemote One, og vælg den kilde, der er dedikeret til YouTube, f.eks. YOUTUBE²



² Du kan også åbne hovedmenuen, vælge **KILDELISTE**, fremhæve **YOUTUBE** og trykke på **centerknappen** for at aktivere YouTube.

Aktiver Deezer

Åbn og aktiver Deezer-appen for at søge efter og lytte til musik efter eget valg.

Aktiver Deezer ...

Åbn kilder i displayet på BeoRemote One, og vælg den kilde, der er dedikeret til Deezer, f.eks. DEEZER³

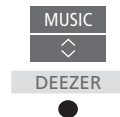

Indtast brugernavn og adgangskode til din Deezer-konto

³ Du kan også åbne hovedmenuen, vælge **KILDELISTE**, fremhæve **DEEZER** og trykke på **centerknappen** for at aktivere Deezer.

Mediecenter

Du kan afspille musik- og videofiler samt gennemse billeder på enten en lagerenhed eller i et andet produkt, der er tilsluttet via en DLNA/UPnP-medieserver. Du får adgang til menuen **MEDIECENTER**, når du slutter en lagerenhed til tv'et.

Hvis du har gemt musik og billeder, kan du starte afspilningen af musikken og derefter vende tilbage til hovedmenuen og starte et diasshow med dine billeder. På den måde kan du afspille musik og se billeder samtidigt.

Du kan også afspille filer fra en computer eller smartphone. Læs mere om DMR-funktionen (Digital Media Renderer) på [side 66](#).

Lagerenheder er f.eks. USB-hukommelser og almindelige harddiske, som er tilsluttet via USB- eller Ethernet-port.

Du kan se, hvilke formater der understøttes på www.bang-olufsen.dk/guides.

Brug Mediecenter

Under musikafspilningen kan du få vist menuen **AKTUELT NUMMER** med coverbillede og evt. oplysninger om kunstner, titel og nummer. Når du gennemser eller afspiller musik-, billed- og videofiler, kan du trykke på knappen **INFO** for at få vist yderligere oplysninger.

Lyt til musik ...

Tilslut en lagerenhed med musikfiler

Åbn kilder i displayet på BeoRemote One, og vælg den kilde, der er dedikeret til mediebrowseren, f.eks. **MEDIECENTER**¹

Tryk for at vælge lagerenheden med dine musikfiler, og tryk på **centerknappen**

Hvis lagerenheden er en medieserver, skal du fremhæve musik- eller mappemenuen og trykke på **centerknappen**

Tryk for at gennemse dine filer og mapper, og tryk på **centerknappen** for at åbne mappen eller starte afspilning af filen²

Tryk for at gå trinvist frem/tilbage gennem numrene under afspilning. Hold nede for at spole frem/tilbage under afspilning. Tryk igen for at ændre spolehastighed³

Tryk for at sætte afspilningen på pause

Tryk for at genoptage afspilningen

Tryk på for at gå tilbage gennem de forrige menuer, eller hold nede for at lukke menuen

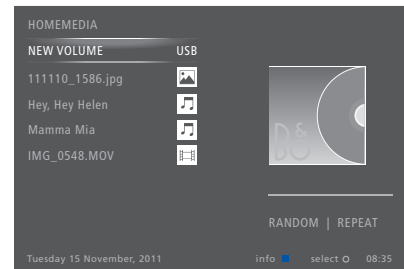

Du kan også åbne visningen **AKTUELT NUMMER** ved at trykke på **MENU** og derefter på den **røde knap**.

¹ Du kan også åbne hovedmenuen, vælge **KILDELISTE**, fremhæve **MEDIECENTER** og trykke på **centerknappen** for at aktivere mediecentret.

² Hvis du afspiller musik, dæmpes tv-skærmen efter et stykke tid. Tryk på **INFO** på BeoRemote One for at tænde skærmen igen.

³ Under diasshow er det ikke muligt at gå trinvist gennem numre eller sætte afspilningen af musiknumre på pause.

Fortsættes ...

Gennemse billeder ...

Tilslut en lagerenhed med billeder

Åbn kilder i displayet på BeoRemote One, og vælg den kilde, der er dedikeret til mediebrowseren, f.eks. **MEDIECENTER**¹



Tryk for at vælge lagerenheden med dine billeder, og tryk på **centerknappen**



Hvis lagerenheden er en medieserver, skal du fremhæve menuen **AKTUELT BILLEDE** eller **MAPPER** og trykke på **centerknappen**



Tryk for at gennemse dine filer og mapper, og tryk på **centerknappen** for at åbne mappen



Tryk for at åbne billedet i fuldskræmsvisning. Diasshowet starter automatisk



Tryk for at sætte diasshowet på pause



Tryk for at fortsætte diasshowet



Tryk for at gå trinvist frem/tilbage i billederne (også i pausetilstand)



Tryk for at se oplysninger om det aktuelle billede



Tryk for at lukke diasshowet og gå tilbage til billedoversigten eller gå tilbage gennem de foregående menuer, eller hold nede for lukke menuen



Tryk på **MENU** og **2** eller **3**, eller tryk på **<** eller **>** for at rotere et billede til venstre eller til højre.

Du kan også åbne **AKTUELT BILLEDE** ved at trykke på **MENU** og derefter på den **grønne knap**.

¹ Du kan også åbne hovedmenuen, vælge **KILDELISTE**, fremhæve **MEDIECENTER** og trykke på **centerknappen** for at aktivere mediecentret.

Afspil videofiler ...

Tilslut en lagerenhed med videofiler

Åbn kilder i displayet på BeoRemote One, og vælg den kilde, der er dedikeret til mediebrowseren, f.eks. **MEDIECENTER**¹



Tryk for at vælge lagerenheden med dine videofiler, og tryk på **centerknappen**



Hvis lagerenheden er en medieserver, skal du fremhæve menuen **VIDEO** eller **MAPPER** og trykke på **centerknappen**



Tryk for at gennemse dine filer og mapper, og tryk på **centerknappen** for at åbne mappen eller starte afspilning af filen



Tryk for at sætte afspilningen på pause



Tryk for at genoptage afspilningen



Tryk for at gå trinvist frem/tilbage et minut ad gangen. Hold nede for at spole frem/tilbage Tryk igen for at ændre spolehastighed



Tryk for at gå trinvist frem/tilbage gennem filerne under afspilning



Tryk for at gå til et bestemt tidspunkt i filen



Tryk for at lukke videoafspilningen og gå tilbage til videooversigten eller gå tilbage gennem de foregående menuer, eller hold nede for lukke menuen



Du kan også åbne visningen **AKTUEL VIDEO** ved at trykke på **MENU** og derefter på den **gule knap**.

Fortsættes ...

Få vist en liste over senest valgte filer

Du kan få vist en kort liste over de seneste filer, du har valgt fra de aktuelt tilsluttede lagerenheder.

Åbn kilder i displayet på BeoRemote One, vælg den kilde, der dedikeret til mediebrowseren, f.eks. **MEDIECENTER**¹. De senest valgte filer vises under listen over registrerede lagerenheder



Tryk for at fremhæve den fil, du ønsker at afspille, og tryk på **centerknappen**



Tryk på **MENU** og derefter på **1** for at rydde listen med sidst valgte filer.

¹ Du kan også åbne hovedmenuen, vælge **KILDELISTE**, fremhæve **MEDIECENTER** og trykke på **centerknappen** for at aktivere mediecentret.

Foretag medieindstillinger

Du kan afspille dine musikfiler eller gennemse dine billeder i tilfældig rækkefølge, gentage afspilningen eller gennemse dem, når du har været igennem alle musikfiler, videofiler eller billeder. Du kan også indstille, hvor lang tid hvert billede skal vises i et diasshow.

Tryk på **MENU** og **4** for at åbne menuen **INDSTILLINGER**.

Hvis et billede roteres, nulstilles varigheden for hver billedvisning.

*Du kan også åbne **MEDIECENTERINDSTILLINGER** ved at åbne hovedmenuen og vælge menuen **OPSÆTNING**.*



Eksempel på afspilningstilstand.

Hvis Mediecentret er inaktivt i ca. 30 sekunder, skifter det til afspilningstilstand, hvor kun skærbilledet **AKTUELT** vises. Tryk på **BACK** for at åbne oversigten på skærmen. Du kan også aktivere afspilningstilstanden manuelt ved at trykke på **BACK**, mens Mediecentrets hovedmenu vises.

Afspil filer fra en computer eller smartphone

Hvis du vil se billeder eller afspille musik- og videofiler via en app på en computer eller smartphone, skal DMR-funktionen (Digital Media Renderer) være aktiveret. Herefter kan du navngive dit tv, så du nemt kan genkende det på din computer eller smartphone. [Se side 66](#) for oplysninger om DMR-funktionen og navngivning af tv'et.

Filer og skærmoplysninger kan muligvis fungere anderledes på nogle få områder, i forhold til de aktuelle beskrivelser for mediecentret, og visse apps reagerer ikke på alle kildekommandoer.

Automatisk sluk

Tv'et har en indbygget automatisk sluk-funktion, hvilket betyder, at du kan indstille det til at slukke efter et angivet antal minutter.

Indstil automatisk sluk

Du kan få tv'et til at slukke automatisk efter et angivet antal minutter.

Aktiver automatisk sluk ...

Tryk for at åbne AUTOSLUK i displayet på BeoRemote One



Tryk flere gange, indtil det ønskede antal minutter eller FRA vises.

For at åbne AUTOSLUK i displayet på BeoRemote One skal du føje den til LIST. Se vejledningen til BeoRemote One for oplysninger om, hvordan du tilføjer funktioner.

Strømindstillinger

Hvis du gerne vil have, at tv'et skal starte hurtigere op, kan du indstille en timer til hurtig start for et eller to angivne tidsrum. Dette øger strømforbruget inden for disse tidsrum sammenlignet med, når tv'et står på almindelig standby.

Du kan også vælge at spare strøm på en række af tv'ets funktioner, såsom lyd, billede og netværk. Når du indstiller tv'et til energibesparelse vises et billedeksempel, så du kan se, hvordan billedet ser ud med hver indstilling. På den måde kan du nemmere vælge den kombination af kvalitet og strømforbrug, der passer dig bedst.

I menuen AUTOMATISK STANDBY kan du indstille tv'et til at slukke automatisk efter en periode uden betjening.

Indstil strømforbruget

Indstil strømforbruget for standby, lyd, billede og netværk. Tv'et kan indstilles til at skifte til standby automatisk efter en periode uden betjening. Fabriksindstillingen er fire timer. Funktionen virker dog kun i videotilstand - ikke i audiotilstand.

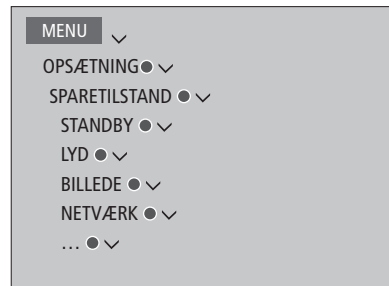

Åbn menuen STANDBY for at reducere opstartstiden eller indstille automatisk standby.¹

Åbn menuen LYD for at foretage strømspareindstillinger i forbindelse med lyd.

Åbn menuen BILLEDE for at foretage strømspareindstillinger i forbindelse med billede.

Åbn menuen NETVÆRK at foretage strømspareindstillinger i forbindelse med netværk.

Hvis du har aktiveret AUTOMATISK STANDBY, vises en besked på tv-skærmen, når tv'et ikke har været betjent i det tidsrum, der er angivet i menuen. Derefter skifter tv'et til standby, hvis du ikke foretager dig noget.

Tv'et skifter til standby, hvis det ikke registrerer et kildesignal i 15 minutter.

Hvis alle hurtigstart-timere er deaktiverede, er det måske ikke muligt at styre tv'et, belysningen og gardinerne med home automation-systemet.

¹ *Hvis en hurtigstart-timer er aktiv, tændes tv'et i løbet af få sekunder. Hvis du modtager tv-signal fra en tilsluttet set-top box, påvirkes tv'ets opstartstid også af set-top boxens opstartstid. Hurtigstart-timere øger tv'ets strømforbrug inden for det angivne tidsrum.*

Adgangskontrol

I menuen ADGANGSKONTROL kan du aktivere en børnesikring, så du kan låse specifikke kanaler. Du kan også indstille en aldersgrænse for at bestemme, hvilke programmer der skal indtastes en adgangskode til.

Når du åbner en kanalliste, kan du låse (og låse op) for bestemte kanaler for at forhindre, at andre ser dem. Hvis du låser en kanal i hovedlisten, er den også låst i alle de kanalgrupper, den indgår i. Når du vil have adgang til en låst kanal, bliver du bedt om at indtaste adgangskoden.

Adgangskodesystemet er ikke det samme som pinkodesystemet til tv'et, men det kan være lettere for dig, hvis du vælger at bruge den samme kode til begge systemer.

Bemærk også, at det adgangskodesystem, der beskrives her, ikke er det samme som den pinkode, der følger med dit Smart Card. Kontakt din programudbyder for oplysninger om pinkoden til dit Smart Card.

Indstil adgangskontrollen

Aktiver adgangskoden, så du kan låse kanaler og forhindre andre i at redigere dine kanallister. Du kan også indstille en aldersgrænse for at begrænse adgangen til særlige programmer, hvis programudbyderen gør oplysninger om aldersgrænser tilgængelige.

Du kan altid ændre din adgangskode. Første gang du åbner menuen ADGANGSKONTROL, bliver du bedt om at vælge en adgangskode.

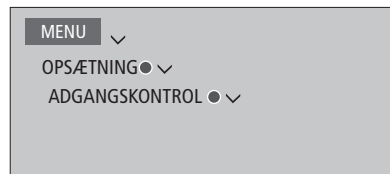

I nogle lande er det ikke muligt at deaktivere adgangskontrollen for programmer med aldersgrænsen 18 år. Det er derfor nødvendigt at indtaste adgangskoden, hver gang du tænder for sådan et program.

I nogle lande er det ikke muligt at vælge adgangskoden 0000.

Hvis du glemmer adgangskoden ...

Hvis du glemmer adgangskoden, skal du åbne menuen ADGANGSKONTROL og taste 9999 tre gange. Dermed deaktiveres adgangskontrolfunktionen, hvorefter du kan aktivere den igen og indtaste en ny adgangskode. Bemærk, at nogle programudbydere ikke tillader deaktivering af adgangskontrolfunktionen

Pinkodesystemet

Formålet med pinkodesystemet er at forhindre personer, der ikke kender pinkoden, i at bruge tv'et. Du vælger selv, om pinkodesystemet skal være aktiveret.

Når pinkodesystemet er slået til, og strømstikket har været frakoblet stikkontakten i nogle minutter, aktiveres pinkodesystemet.

Når tv'ets stik sættes i stikkontakten igen og tændes, slukkes tv'et automatisk efter tre minutter, hvis du ikke indtaster pinkoden.

VIGTIGT! Hvis du bliver bedt om at indtaste en pinkode, første gang du tænder for tv'et, skal du indtaste den pinkode, du fik af din Bang & Olufsen forhandler.

Aktiver pinkodesystemet

Hvis pinkodesystemet allerede er aktiveret, bliver du bedt om at indtaste koden, når du åbner menuen PINKODE. Du kan til enhver tid aktivere, deaktivere og ændre din pinkode.



Hvis du kommer til at trykke på en forkert knap, mens du indtaster en kode, kan du trykke på den **gule** knap. Derved slettes tallet. Du kan også trykke på den **røde** knap for at rydde et indlæsefelt.

Hvis du indtaster en forkert kode fem gange i træk, slukker tv'et i tre timer. I det tidsrum kan du ikke betjene det. Standbyindikatoren blinker rødt hurtigt.

Hvis du ændrer pinkoden mere end fem gange inden for tre timer, bliver menuen PINKODE utilgængelig i tre timer, medmindre tv'et frakobles lysnettet. Hvis tv'et frakobles lysnettet, nulstilles tretimersperioden.

Hvis du mister eller glemmer din kode, skal du kontakte din Bang & Olufsen forhandler, som kan skaffe en masterkode, der deaktiverer din pinkode.

Software- og serviceopdateringer

Vi anbefaler, at du aktiverer tv'ets automatiske softwareopdateringer for at sikre, at det altid er ajourført med de nyeste funktioner.

Hvis tv'et indgår i et system med eller uden BeoLink Converter NL/ML, er det afgørende at aktivere automatiske systemopdateringer for at sikre, at alle systemets produkter altid er ajourført og kan kommunikere indbyrdes.

Du kan altid slå softwareoplysningerne op og opdatere tv-softwaren manuelt.

Opdater software

For at downloade tilgængelige softwareopdateringer skal tv'et være tilsluttet internettet. Det anbefales at indstille tv'et til automatisk opdatering af softwaren. Du kan angive et klokkeslæt, hvor du ønsker, at softwareopdatering skal finde sted, så opdateringen ikke forstyrrer din brug af tv'et.

Du kan også downloade softwareopdateringer direkte fra www.bang-olufsen.dk og gemme dem på en USB-hukommelse. Sæt derefter USB-hukommelsen i USB-porten på tv'ets tilslutningspanel.

På nogle markeder er det også muligt at opdatere softwaren via antennesignalet (OAD). Når du opdaterer via antennesignalet, er nogle opdateringer påkrævede og kan derfor ikke fravælges.

Kontakt din Bang & Olufsen forhandler for at få yderligere oplysninger om softwareopdateringer.

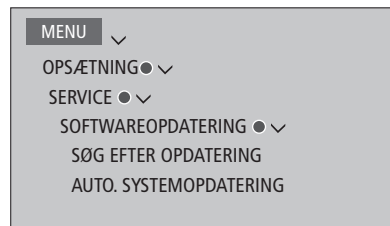

Standbyindikatoren blinker rødt, mens tv'et opdaterer softwaren. Afbryd ikke strømmen.

Systemopdatering

Hvis systemopsætningen omfatter en BeoLink Converter NL/ML og en række Bang & Olufsen produkter, opdateres hele systemet, når du søger efter opdateringer. Du bør aktivere automatisk softwareopdatering i tv-menuen. Tilgængelige softwareopdateringer til alle Bang & Olufsen produkterne i opsætningen downloades derefter automatisk med jævne mellemrum.¹

¹ Du kan kun aktivere eller deaktivere automatisk softwareopdatering for hele systemet og ikke kun for et enkelt produkt.

Se softwareoplysninger

Du kan også finde oplysninger om den aktuelle softwareversion samt dens udgivelsesdato og -oplysninger.

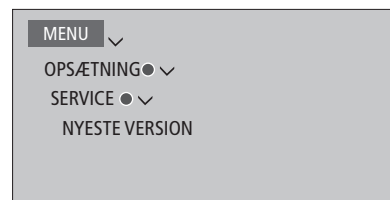

Digitalt tekst-tv og HbbTV

Tv'et understøtter digitalt tekst-tv til betjening af MHEG, hvilket er et krav i nogle lande og for nogle CA-moduler, bl.a. for at aktivere MHEG-applikationer, hvis de er tilgængelige for en kanal. Når digitalt tekst-tv er aktiveret, vil betjening af tv'et med BeoRemote One på nogle områder være forskellig fra beskrivelsen i denne vejledning.

Dit tv understøtter også HbbTV (Hybrid Broadcast Broadband TV). HbbTV er en onlinetjeneste, hvor du kan få adgang til en lang række tjenester, såsom programvisning, når du har tid ("catch-up TV"), konkurrencer, interaktive annoncer og sociale netværk. For at se oplysningerne skal tv'et have forbindelse til internettet.

Aktiver digitalt tekst-tv til MHEG-betjening

Hvis der i dit land eller af dit CA-modul kræves digitalt tekst-tv, kan det være nødvendigt at aktivere det manuelt.



Digitalt tekst-tv kan variere i udseende. Det aktiveres ved at trykke på **TEXT** eller en af de farvede knapper.

Når digitalt tekst-tv er aktiveret, og der ikke vises en menu på skærmen, skal du muligvis trykke på **MENU**, inden du trykker på den farvede knap, for at aktivere en funktion.

HbbTV

Aktiver HbbTV, eller bloker funktionen på kanalbasis, hvis du ikke ønsker at bruge den.

HbbTV understøttes ikke af alle udbydere, og indholdet afhænger af udbyderen. Nogle udbydere blokerer muligvis også indholdet.

Aktiver HbbTV ...

Tryk på den farvede knap, der er angivet på skærmen, når HbbTV er tilgængeligt.



Bloker HbbTV ...

Tryk for at åbne menuen HBBTV, mens du ser kanalen



Brug venstre og højre pileknap til at vælge TIL eller FRA og dermed blokere HbbTV.



Netværksindstillinger

Du kan sætte tv'et op i et netværk. Bang & Olufsen anbefaler at bruge separat router og access point (Network Link router), hvilket giver den mest pålidelige afspilning af digitale filer.

Kontakt din Bang & Olufsen forhandler for at få yderligere oplysninger om netværksopsætning.

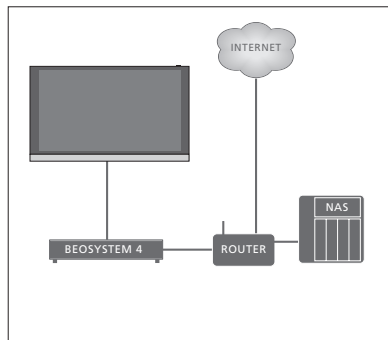

Eksempel på enkel opsætning.

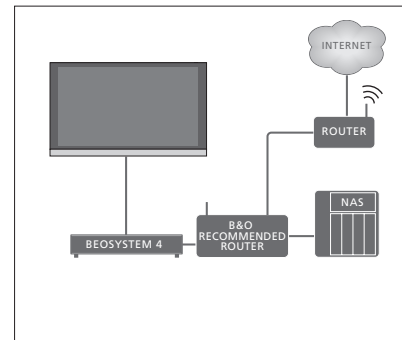

Eksempel på anbefalet netværksopsætning.

Opret netværksforbindelse

Sæt den ene ende af Ethernet-kablet i routeren og den anden ende i tv'ets Ethernet-port (). Her går vi ud fra, at DHCP er aktiveret i dit lokalnetværk. Hvis du har valgt automatiske LAN-indstillinger, tildeles der automatisk IP-, undernetmaske- og gatewayadresse samt DNS-server.

Hvis indstillingerne står til manuel indtastning, eller hvis IP-, undernetmaske- og gatewayadresse samt DNS-server af en eller anden grund ikke tildeles automatisk, skal du selv indtaste disse oplysninger.

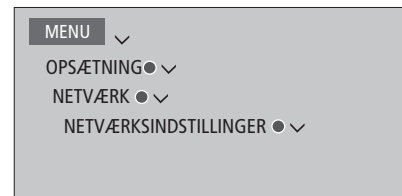

- > Fremhæv LAN-INDSTILLINGER, og tryk på **centerknappen**.
- > Tryk på den **grønne** knap for at få adgang til navngivning af LAN-forbindelsen.¹
- > Tryk på **centerknappen** for at gemme navnet og vende tilbage til menuen LAN-INDSTILLINGER.
- > Tryk på **∨** for at fremhæve KONFIGURATION.
- > Tryk på **<** eller **>** for at vælge MANUEL eller AUTOMATISK konfiguration.
- > Tryk på **centerknappen** for at gemme indstillingen.

Hvis du har valgt MANUEL konfiguration, skal du indtaste en værdi for IP-ADRESSE, UNDERNETMASKE, GATEWAY og DNS. Tryk på **centerknappen** for at gemme indstillingerne.

¹ Der kan kun bruges latinske bogstaver til at navngive LAN-forbindelsen.

Se netværksoplysninger

I menuen NETVÆRKS-INFO kan du se oplysninger om din netværksforbindelse.

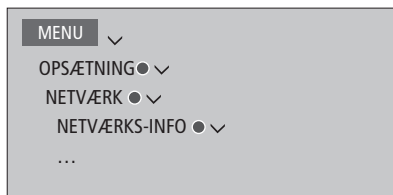

Bemærk! En opsætning, der har fungeret godt, kan pludselig give problemer, hvis omgivelserne har ændret sig. Kontroller Ethernet-forbindelsen eller routeren. Kontakt din Bang & Olufsen forhandler, hvis problemet varer ved.

Aktiver eller deaktiver Digital Media Renderer

DMR-funktionen gør det muligt for dig at se billeder og afspille musik- og videofiler fra en computer eller smartphone. Funktionen er aktiveret som standard. Hvis du ikke ønsker, at tv'et skal kunne anvendes som skærm for en computer, smartphone eller anden enhed, kan du deaktivere funktionen.



Hvis du ønsker, at tv'et skal være let at finde på din computer eller smartphone, kan du navngive det via menuen NETVÆRK ved at vælge NETVÆRKS-INFO > ALIAS eller NETVÆRKSINDSTILLINGER > LAN-INDSTILLINGER > ALIAS.

Se mere på [side 58](#).

Tryk på < eller > i menuen DIGITAL MEDIA RENDERER for at deaktivere DMR-funktionen.

Fordel lyd med Network Link

Network Link gør det muligt at fordele lyd, men ikke videosignaler, til andre rum i boligen. Hvis du forbinder tv'et med et Master Link produkt, skal du også bruge en BeoLink Converter NL/ML (BLC).

Du kan f.eks. slutte tv'et i stuen til et musiksystem eller tv i et andet rum, så du får mulighed for at lytte til lyden fra andre rum.

Du kan nemt få adgang til andre kilder fra et andet Bang & Olufsen musiksystem og dele højttalere via tv-menuen.

Nogle indholdsudbydere har muligvis spærret for fordeling af lyd.

Du kan finde yderligere oplysninger om integration af en musikopsætning på [side 69](#).

Se [side 74](#) for yderligere oplysninger om fordeling af videosignaler.

Linktilslutninger

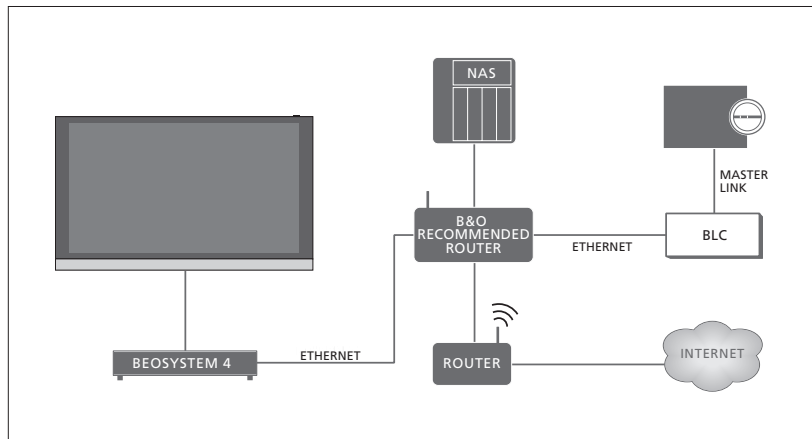

Eksempel på en linkrumsopsætning med et musiksystem med Master Link.

Hovedrums-tv'et skal sluttes til linkrumssystemet via BeoLink Converter NL/ML, hvis linkrumssystemet er et musiksystem eller et tv med Master Link:

- > Sæt den ene ende af et Ethernet-kabel i stikket mærket  på tv'et. Sæt den anden ende af kablet i en router, som er tilsluttet den router, der er forbundet med internettet.
- > Sæt den ene ende af et Ethernet-kabel i routeren og den anden ende i BeoLink Converter NL/ML.
- > Sæt den ene ende af et Master Link kabel i BeoLink Converter NL/ML og den anden ende i Master Link stikket på musiksystemet eller tv'et.

Et Bang & Olufsen produkt med Network Link er sluttet direkte til samme netværk (router) som tv'et.

Du kan finde yderligere oplysninger om netværksindstillinger på [side 65](#).

Integrer ekstraudstyr

Du kan integrere eksternt udstyr med tv'et, så du kan høre musik fra et musiksystem eller et andet tv.

Du kan lytte til musik- og tv-kilder fra et andet Bang & Olufsen produkt, hvis produktet er tilsluttet samme netværk (router) som tv'et. Når du slutter til et musiksystem med Master Link, skal du bruge en BeoLink Converter NL/ML, der fungerer som en "bro" mellem Network Link og Master Link. [Se også side 67.](#)

En kilde kan afspilles samtidigt på højttalere i forskellige rum.

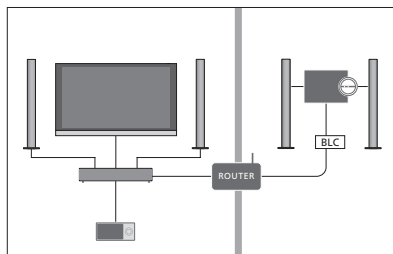

Fjernsynet (med ekstra højttalere) og et musiksystem sættes op i ét rum, og et musiksystem sættes op i et andet rum:

- TILSLUT TIL ANDRE PRODUKTER: musiksystemet i samme rum og BLC
- Brug fjernsynets højttalere til musiksystemet i det samme rum: JA
- Musiksystem i det andet rum: Option 2

I menuen PRODUKTINTEGRATION kan du vælge op til to produkter, der skal linkes til. Der vises en liste med produkter, som er registreret på netværket.

Hvis du vil linke til kilder fra produkter såsom radio eller CD, skal produkterne sættes op i menuen TILSLUT TIL ANDRE PRODUKTER ved at trykke på den **røde** knap. For at kunne vælge et produkt skal det være tændt, da det ellers ikke vises i listen. Hvis du har valgt to produkter, skal du indstille det ene produkt som det primære produkt for at få vist dets kilder umiddelbart efter fjernsynets kilder i KILDELISTE. Hvis du har et lydprodukt i samme rum som dit fjernsyn, kan det indstilles til at bruge fjernsynets højttalere.

Når du har valgt produktet i menuen TILSLUT TIL ANDRE PRODUKTER, vises de kilder, der kan linkes til, i KILDELISTEN med et "link"-symbol (🔗) og en angivelse af produktet.



Du kan finde yderligere oplysninger om tilslutning og integration af et musiksystem eller et tv på [side 69 og 71](#).

Når tv'et er en del af en systemopsætning, indstiller det automatisk TÆND VED LAN-SIGNAL til TIL, så det kan tænde for tilsluttet udstyr. Bemærk, at det vil medføre et lidt højere strømforbrug.

Når der indgår en BeoLink Converter NL/ML i systemet, er der angivet seks musik-kilder, som du kan linke til, uanset om der er sluttet udstyr til disse kilder. Kilder, der ikke anvendes, kan skjules for KILDELISTE i menuen KILDELISTE.

*Du kan også hente menuen TILSLUT TIL ANDRE PRODUKTER fra KILDELISTEN ved at trykke på den **gule** knap.*

Se i vejledningen til BeoRemote One, hvordan du får vist linkede kilder i displayet på fjernbetjeningen.

Tilslut og betjen et musiksystem

Hvis du slutter et kompatibelt musiksystem fra Bang & Olufsen til tv'et, får du fordelene ved et integreret tv-/musiksystem.

Afspil musik på musiksystemet i de højttalere, der er sluttet til fjernsynet, eller få musiksystemet til at tænde for et tv-program og sende lyden til højttalerne i musiksystemet. Du kan finde flere oplysninger om brug af fjernsynets højttalere på [side 68](#).

Du kan placere musiksystemet og tv'et sammen med tv'et i ét rum eller vælge at placere tv'et i ét rum og musiksystemet med et sæt højttalere i et andet.

Ikke alle musiksystemer fra Bang & Olufsen understøtter integration med tv'et.

Nogle indholdsudbydere har muligvis spærret for fordeling af lyd.

Slut musiksystemet til tv'et

Option-indstilling til musiksystemet

Når du har tilsluttet dit Master Link musiksystem, skal du indstille den korrekte Option for musiksystemet. Ret fjernbetjeningen mod musiksystemets IR-modtager. Afstanden mellem fjernbetjeningen og IR-modtageren må ikke overstige 0,5 meter.

Betjening med BeoRemote One ...

Tryk for at åbne det aktuelle produkt, f.eks. BeoVision, i displayet på BeoRemote One



Vælg musiksystemet, som standard Beo4 AUDIO



Tryk for at åbne Indstillinger

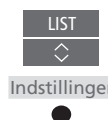

Tryk for at åbne Avanceret



Tryk for at åbne Produktoption.



Tryk for at åbne A.OPT.



Indtast det rigtige tal (0, 1, 2 eller 4)



For at åbne Beo4 AUDIO i displayet på BeoRemote One skal du fæje den til LIST. Se vejledningen til BeoRemote One for oplysninger om, hvordan du tilføjer produkter.

[Se side 70 for eksempler på korrekte Options.](#)

Vend tilbage til tv'et

Når du har betjent andre produkter, skal du vende tilbage til tv'et for at betjene det med BeoRemote One.

Tryk for at åbne det aktuelle produkt, f.eks. Beo4 AUDIO, i displayet på BeoRemote One for at vende tilbage til tv'et



Vælg tv'et, f.eks. BeoVision



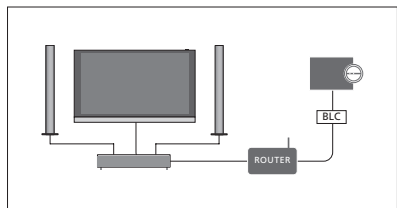

Tv'et og et musiksystem sættes op i samme rum, og alle højttalerne er tilsluttet tv'et.

- TILSLUT TIL ANDRE PRODUKTER: BLC
- Brug fjernsynets højttalere: JA
- Musiksystem: Option 0

[Se side 68](#) for at få oplysninger om menuen TILSLUT TIL ANDRE PRODUKTER.

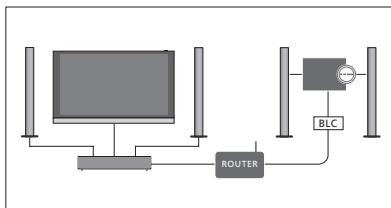

Tv'et (med eller uden ekstra højttalere) og musiksystemet (med et tilsluttet sæt højttalere) sættes op i det samme rum:

- TILSLUT TIL ANDRE PRODUKTER: BLC
- Brug fjernsynets højttalere: NEJ
- Musiksystem: Option 1

[Se side 72](#) for oplysninger om Option 4. Kontakt din Bang & Olufsen forhandler for at få yderligere oplysninger.

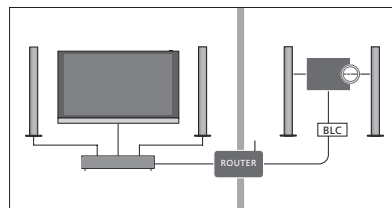

Musiksystemet sættes op i ét rum, og tv'et (med eller uden ekstra højttalere) sættes op i et andet.

- TILSLUT TIL ANDRE PRODUKTER: BLC
- Musiksystem: Option 2

Du kan lytte med på en kilde, der afspilles på et andet produkt ved at trykke på LIST på BeoRemote One, fremhæve LYT MED og holde **centerknappen** nede, til du kan høre den ønskede kilde.

Brug et tv/musiksystem

Hvis du integrerer dit musiksystem og dit tv, kan du vælge en højttalerkombination, som passer til den aktuelle video- eller audiokanal. Se eksempler i illustrationerne.

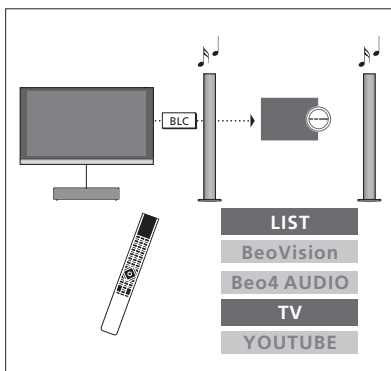

Hvis du vil høre lyden fra en tv-kilde på dit musiksystem uden at tænde for skærmen, skal dit musiksystem være valgt. Hvis dette ikke allerede er tilfældet, skal du trykke på LIST efterfulgt af \wedge for at åbne det aktuelle produkt i displayet på BeoRemote One. Tryk på **centerknappen** efterfulgt af \wedge eller \vee for at fremhæve navnet på dit musiksystem, f.eks. **Beo4 AUDIO**, og tryk på **centerknappen**. Når musiksystemet er valgt, skal du trykke på **TV** efterfulgt af \wedge eller \vee for at fremhæve en kilde, f.eks. **YOUTUBE**, og trykke på **centerknappen**.

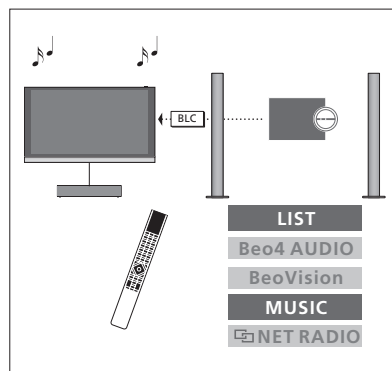

Hvis du vil lytte til musiksystemet via dine tv-højttalere, skal du vælge tv'et. Hvis dette ikke allerede er tilfældet, skal du trykke på LIST efterfulgt af \wedge for at åbne det aktuelle produkt i displayet på BeoRemote One. Tryk på **centerknappen** efterfulgt af \wedge eller \vee for at fremhæve navnet på dit tv, f.eks. **BeoVision**, og tryk på **centerknappen**. Når tv'et er valgt, skal du trykke på **MUSIC** efterfulgt af \wedge eller \vee for at fremhæve en kilde, der er forsynet med et "linksymbol", f.eks. **NETRADIO**, og trykke på **centerknappen**.

To tv'er med Network Link tilslutning

Produkter med Network Link kan låne lyd fra hinanden. Hvis du slutter et kompatibelt tv til dit Bang & Olufsen tv, får du mulighed for at lytte til musik og tv-lyd fra det kompatible tv.

Hvis slutter et tv med Master Link til dit tv, kræves der en BeoLink Converter NL/ML, for at opnå fordelene ved et Network Link system.

Fra fabrikken er BeoRemote One konfigureret til kun at blive brugt med et tv (**BeoVision**). Kontroller, at det også er konfigureret med andre Bang & Olufsen produkter i din opsætning. Se brugervejledningen til din fjernbetjening.

Ikke alle tv'er fra Bang & Olufsen understøtter integration med dit tv.

Nogle indholdsudbydere har muligvis spærret for deling af lyd.

To tv'er med Network Link

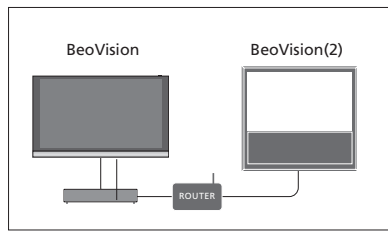

Stå foran tv'et:

- TILSLUT TIL ANDRE PRODUKTER: det andet fjernsyn, f.eks. "BeoVision" og "BeoVision(2)"

Indstil produktet til en bestemt Option med BeoRemote One ...

Peg din fjernbetjening mod IR-modtageren på det produkt, du vil indstille Option til. Afstanden mellem fjernbetjeningen og IR-modtageren må ikke overstige 0,5 meter.

Tryk for at åbne Indstillinger i displayet på BeoRemote One



Tryk for at åbne Avanceret



Tryk for at åbne Produktoption.



Vælg Modtag IR eller Afvis IR¹



Vælg det aktive produkt, f.eks. BeoVision



Vælg en Produkt option² til dit produkt, f.eks. BeoSound(2)



Vælg Send, og tryk på centerknappen for at gemme den valgte Option



Bemærk, at tv'et skal være valgt i menuen TILSLUT TIL ANDRE PRODUKTER ([se side 68](#)).

¹ Vælg **Modtag IR** hvis du ønsker, at produktet skal modtage kommandoer fra BeoRemote One, eller **Afvis IR**, hvis produktet skal ignorere samme.

² Hvis du vil få vist produktets Option, f.eks. **BeoSound(2)**, i displayet på BeoRemote One, når du trykker på **LIST**, skal du først føje produktet til **LIST** på BeoRemote One. Se yderligere oplysninger i vejledningen til BeoRemote One.

[Se, hvordan du vender tilbage til Network Link tv'et på side 69.](#)

Fortsættes ...

Et tv med Network Link og et med Master Link

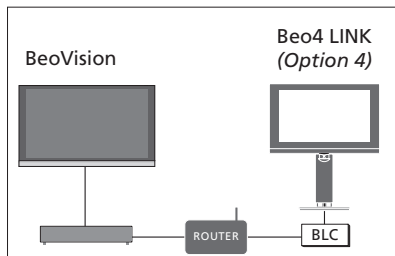

Network Link tv:

- TILSLUT TIL ANDRE PRODUKTER: BLC
- Master Link tv:
- Option 4

Hvis du vil lytte til musik- og tv-kilder på dit tv, skal du åbne KILDELISTE og vælge den ønskede kilde i det musiksystem, der er forsynet med et "linksymbol" (📶). Se i vejledningen til BeoRemote One, hvordan du får vist linkede kilder i fjernbetjeningens display.

Du kan lytte med på en kilde, der afspilles på et andet produkt ved at trykke på LIST på BeoRemote One, fremhæve LYT MED og holde centerknappen nede, til du kan høre den ønskede kilde.

Indstil Option for Master Link tv'et ...

Ret fjernbetjeningen mod Master Link tv'ets IR-modtager. Afstanden mellem fjernbetjeningen og IR-modtageren må ikke overstige 0,5 meter.

Tryk for at åbne det aktuelle produkt, f.eks. BeoVision, i displayet på BeoRemote One

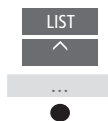

Vælg Master Link tv'et, typisk Beo4 LINK¹



Tryk for at åbne Indstillinger



Tryk for at åbne Avanceret



Tryk for at åbne Produktoption.



Tryk for at åbne L.OPT.

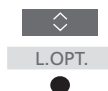

Tryk på 4



¹ Hvis du vil få vist produktets Option, f.eks. Beo4 LINK, i displayet på BeoRemote One, når du trykker på LIST, skal du føje den til LIST på BeoRemote One. Se yderligere oplysninger i vejledningen til BeoRemote One.

[Se, hvordan du vender tilbage til Network Link tv'et på side 69.](#)

Betjen to tv'er med én fjernbetjening

Hvis du har to Bang & Olufsen tv'er, og kommandoerne fra din fjernbetjening kan modtages af begge, skal du skifte mellem de to tv'er vha. knappen LIST.

Der kræves en BeoLink Converter NL/ML, hvis et af tv'erne er forsynet med Master Link ([se side 67](#)).

Én fjernbetjening til begge tv'er

For at tv'et kan fungere korrekt, er det vigtigt, at du indstiller det til den korrekte Option: Se også brugervejledningen til dit fjernbetjening.

BeoRemote One – skift mellem de to tv'er ...

Normalt kan du aktivere en kilde, f.eks. **TV** ved at trykke på knappen **TV** eller **MUSIC** og finde den ønskede kilde på fjernbetjeningen. Men har du to tv'er, skal du vælge et af dem, før du kan betjene dets tilsluttede kilder.

Tryk for at åbne det aktuelle produkt, f.eks. **BeoVision**, i displayet på BeoRemote One



Vælg det ønskede produkt, f.eks. **BeoVision(2)** for et Network Link tv eller **Beo4 LINK** for et Master Link tv



Tryk, og vælg en kilde, f.eks. **YOUTUBE**



Det er desuden muligt at omdøbe produkterne i displayet på BeoRemote One. Se vejledningen til fjernbetjeningen herom. Kontakt din Bang & Olufsen forhandler for at få oplysninger om valg af produkt.

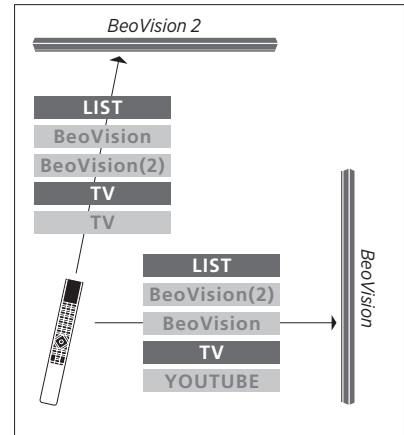

Eksempel på brug af fjernbetjeningen til at skifte fra et tv med Network Link til et andet.

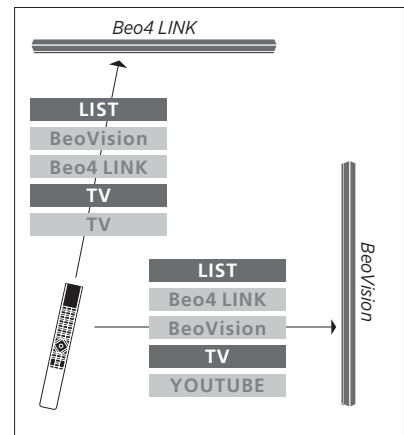

Eksempel på brug af fjernbetjening, hvor der skiftes mellem et Network Link tv og et Master Link tv.

HDMI Matrix

Selve HDMI Matrixen er et fysisk produkt, der kan tilsluttes, så der kan sluttes op til 32 eksterne kilder til op til 32 tv'er i forskellige rum. Kilderne kan dermed åbnes individuelt fra hvert tv eller samtidigt fra forskellige rum vha. BeoRemote One fjernbetjeningen.

HDMI Matrixen skal tilsluttes og opsættes af din Bang & Olufsen forhandler.

Du kan ikke slutte mere end én HDMI Matrix til en opsætning.

Indstillinger i menuen HDMI MATRIX ...

I menuen HDMI MATRIX kan du vælge indstillinger for HDMI Matrixen.

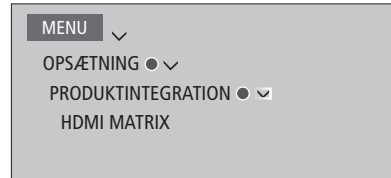

Tilslut en HDMI Matrix ...

- > Åbn menuen HDMI MATRIX.
- > Fremhæv MATRIX TILSLUTTET, tryk på < eller > for at åbne det valgte.
- > Vælg stikket HDMI 3, og tryk to gange på **centerknappen**.
- > Download en PUC-tabel for den tilsluttede HDMI-kilde. Følg instruktionerne på skærmen.
- > Fremhæv den downloadede PUC-tabel, og tryk på **centerknappen**.
- > Vælg et PUC-stik, og tryk på **centerknappen** for gemme HDMI Matrix-indstillingerne.¹
- > Tryk på **centerknappen** for at fortsætte.

¹Indstillingerne for PUC-stikket foretages automatisk ved at trykke på **centerknappen**. Men hvis du skal sætte kontroltype og moduleringsstilstand op manuelt, skal du i stedet trykke på den **røde** knap og følge instruktionerne på skærmen.

Nu er HDMI Matrixen konfigureret. Herefter skal du konfigurere de kilder, der er tilsluttet HDMI Matrixen, i menuen KILDELISTE ved at trykke på den **røde** knap for hver kilde. Dette gøres på samme måde som ved andet tilsluttet udstyr. [Se side 25 for oplysninger om opsætning af ekstraudstyr.](#)

Hvis du på et senere tidspunkt deaktiverer en gemt HDMI Matrix-konfiguration ved at vælge NEJ i feltet HDMI Matrix, vil dine indstillinger for INDGANGE fortsat være gemt. Det betyder, at indstillingerne stadig er der, hvis du aktiverer HDMI Matrixen.

Se, hvordan du dekonfigurerer en kilde på [side 26](#)